

第2種（高等学校体育連盟サッカー部）

4. 令和4年度石川県高等学校春季サッカー大会

【能登地区大会】 4月17日（日） 藤波運動公園

	航空石川	飯田	羽咋	鹿志東	点	勝点平均	得	失	差	得失平均	順
航空石川	●	○	○	○	9	3	15	2	13	4.3	1
飯田	●	●	○	○	3	1.5	15	1	14	7	2
羽咋	●	○	●	○	3	1.5	8	5	3	1.5	3
鹿志東	●	○	○	●	0	0	1	31	-30	-10	4

※できる限り試合を行い、勝点平均により順位を決定した

能登地区代表校 航空石川高校

【金沢地区】 4月17日（日）～5月4日（水） 金沢桜丘高校、金沢二水高校、金沢西高校

	金沢西	金沢桜丘	明倫	金沢二水	金沢錦丘	点	得	失	差	順
金沢西	●	○	○	○	○	6	4	1	3	1
金沢桜丘	●	●	○	○	○	3	3	2	1	2
野々市明倫	○	○	●	○	○	3	2	2	0	3
金沢二水	○	○	○	●	○	3	2	3	-1	5
金沢錦丘	○	○	○	○	●	0	1	4	-3	4

※各チーム2試合のリンク戦を行い、順位を決定した

金沢地区代表校 金沢西高校

【加賀地区】 4月17日（日）～4月29日（金） 小松市立高校、小松明峰高校、小松大谷高校

Aグループ	小松	小松市立	小松工業	点	得	失	差	順
松任・寺井辰巳丘	○	○	○	6	7	1	6	1
小松	●	○	○	0	1	3	-2	2
小松市立	○	●	○	0	0	4	-4	3
小松工業	○	○	●	0	0	0	0	4

Aグループ	小松大谷	大聖寺	小松明峰	点	得	失	差	順
小松大谷	○	○	○	4	8	2	6	1
大聖寺	○	●	○	3	2	7	-5	2
小松明峰	○	○	●	1	1	2	-1	3

※リーグ戦を行い、順位を決定した。なお、Aグループでは小松工業高校が途中棄権のため試合結果を無効とした。また、小松高校対小松市立高校の試合は雨天中止となったが、1位が決定していたため再試合は行わなかった。

加賀地区代表校 松任・寺井・金沢辰巳丘高校合同チーム、小松大谷高校

【石川県大会】

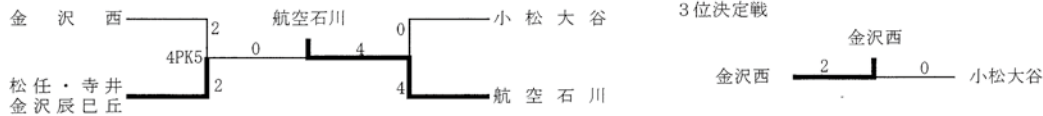

5. 令和4年度全国高等学校総合体育大会サッカー競技

【石川県大会】

○男子の部

5月29日（土）～30日（日）、6月3日（木）～4日（金）、6月6日（日）～7日（月）

和倉温泉多目的G・金沢市民サッカー場 他

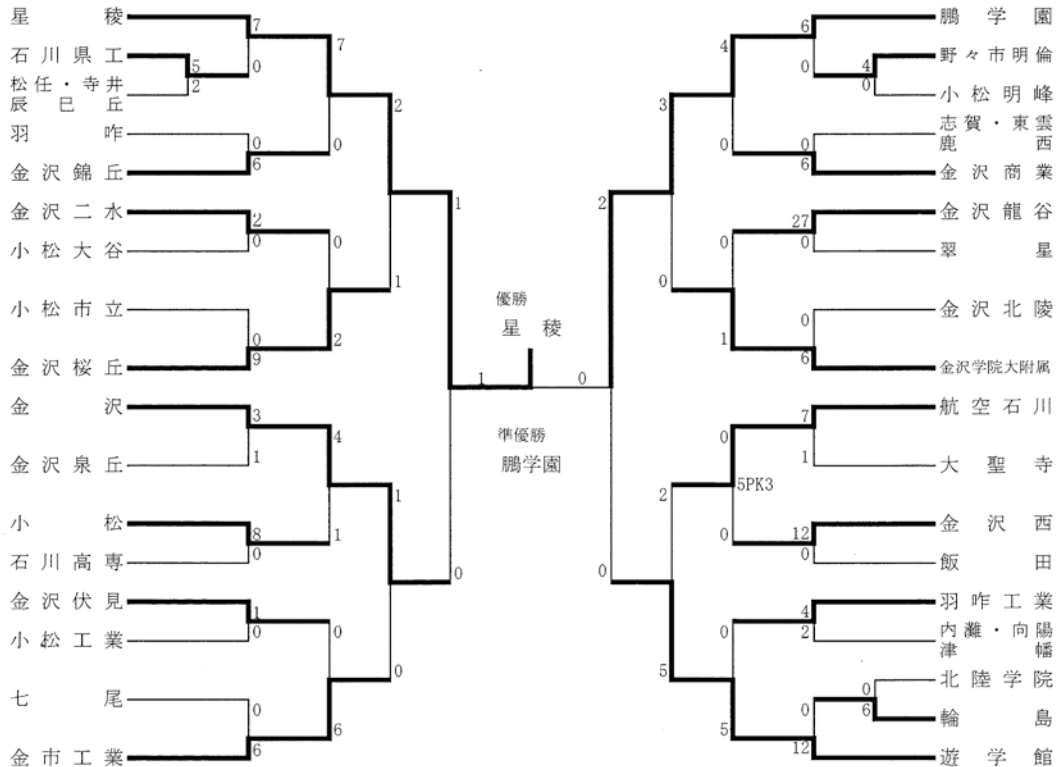

星稜高等学校 引率教諭 長谷川 昂
監督 河合 伸幸 主将 山下 陸

NO	位置	氏名	学年	前所属	NO	位置	氏名	学年	前所属
1	GK	加藤 夕暉	3	一宮FC	11	FW	山本 陽大	3	沖縄SV U-15
2	DF	西松 勇里	3	ブエーゲン金沢U-15	12	MF	宮前 匠真	3	ブエーゲン金沢U-15津幡
3	DF	奥名 星太	3	星稜中学校	13	MF	山下 真虎	3	星稜中学校
4	DF	東 晃大	3	オシハル高ジュニアユース	14	MF	中山 裕紀	3	ブエーゲン金沢U-15
5	DF	宮村 広	3	FC. SOUTHERN	15	FW	竹山 開	2	ブエーゲン金沢U-15
6	DF	高橋 大空	3	SOLTILO FC	16	DF	井田 佳佑	2	ブエーゲン金沢U-15
7	MF	福島 元基	3	RESTA FC	17	GK	橋本 育磨	1	京都サンガF.C.U-15
8	MF	平良 大研	3	沖縄SV U-15	18	MF	北方 陽己	1	PateoFC金沢
9	MF	金谷 章吾	3	PateoFC金沢	19	DF	内久保 道我	1	MIOTびわこ滋賀U-15
10	FW	山下 陸	3	星稜ジュニアユースFC	20	GK	澤田 拓実	2	千里丘FC

6. 第101回全国高等学校サッカー選手権大会

〔石川県大会〕

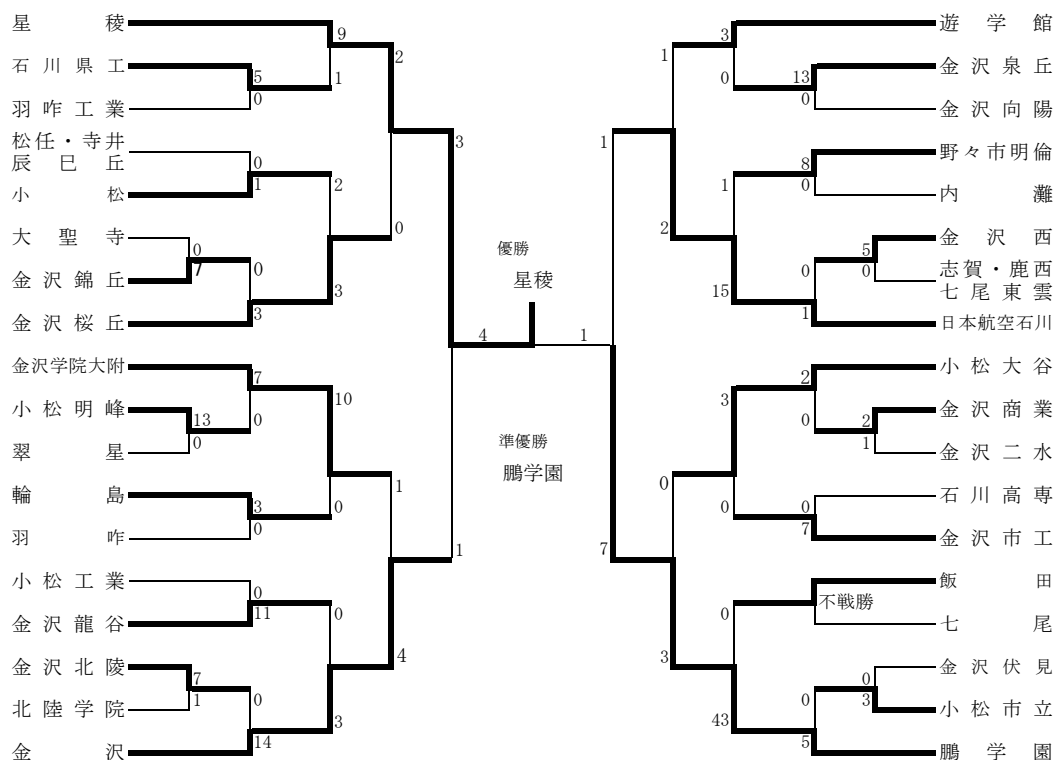

◇ 令和4年度全国高等学校サッカー選手権大会石川県大会表彰

最優秀選手賞 (MVP) 宮前 匠真 (星稜)
 得点王 新山 千斗 (鵬学園)
 アシスト王 宮前 匠真 (星稜) 山田 智稀 (鵬学園) 今村 優斗 (金沢学院)
 新人王 宮本 小士朗 (航空石川)
 フェアプレー賞 鵬学園 金沢
 優秀選手 加藤 夕暉 (星稜) 猿楽 侑也 (星稜) 高橋 大空 (星稜) 八十島 陸翔 (鵬学園)
 鈴木 樟 (鵬学園) 加納 亮太 (航空石川) 北村 遥人 (金沢桜丘)
 福島 元基 (星稜) 平良 大研 (星稜) 宮前 匠真 (星稜) 飛田 虎太郎 (鵬学園)
 今野 汰一 (鵬学園) 荒磯 快生 (鵬学園) 森井 ひまり (航空石川)
 多田 龍心 (遊学館) 山下 陸 (星稜) 加納 里玖也 (鵬学園)
 酒井 孝心 (金沢) 塩谷 龍生 (金沢)

第31回全日本高等学校女子サッカー選手権大会石川県大会

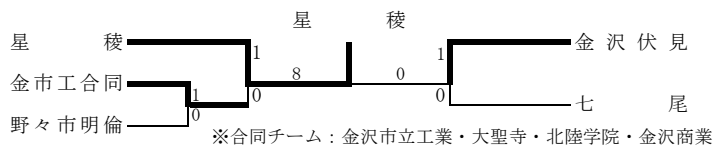

第31回全日本高等学校女子サッカー選手権北信越大会

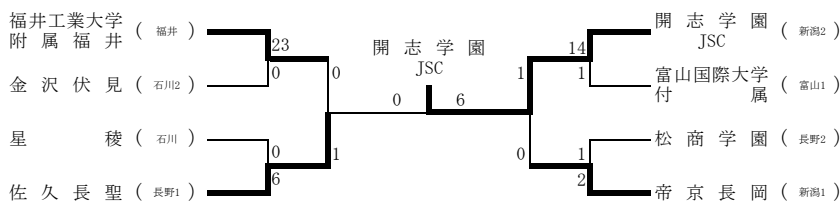

【3位決定戦】

帝京長岡

福井工業大学附属福井 (福井) 0 | 2 帝京長岡 (新潟)

【全国大会】

12月28日(水)～2023年1月9日(月)

国立競技場 他

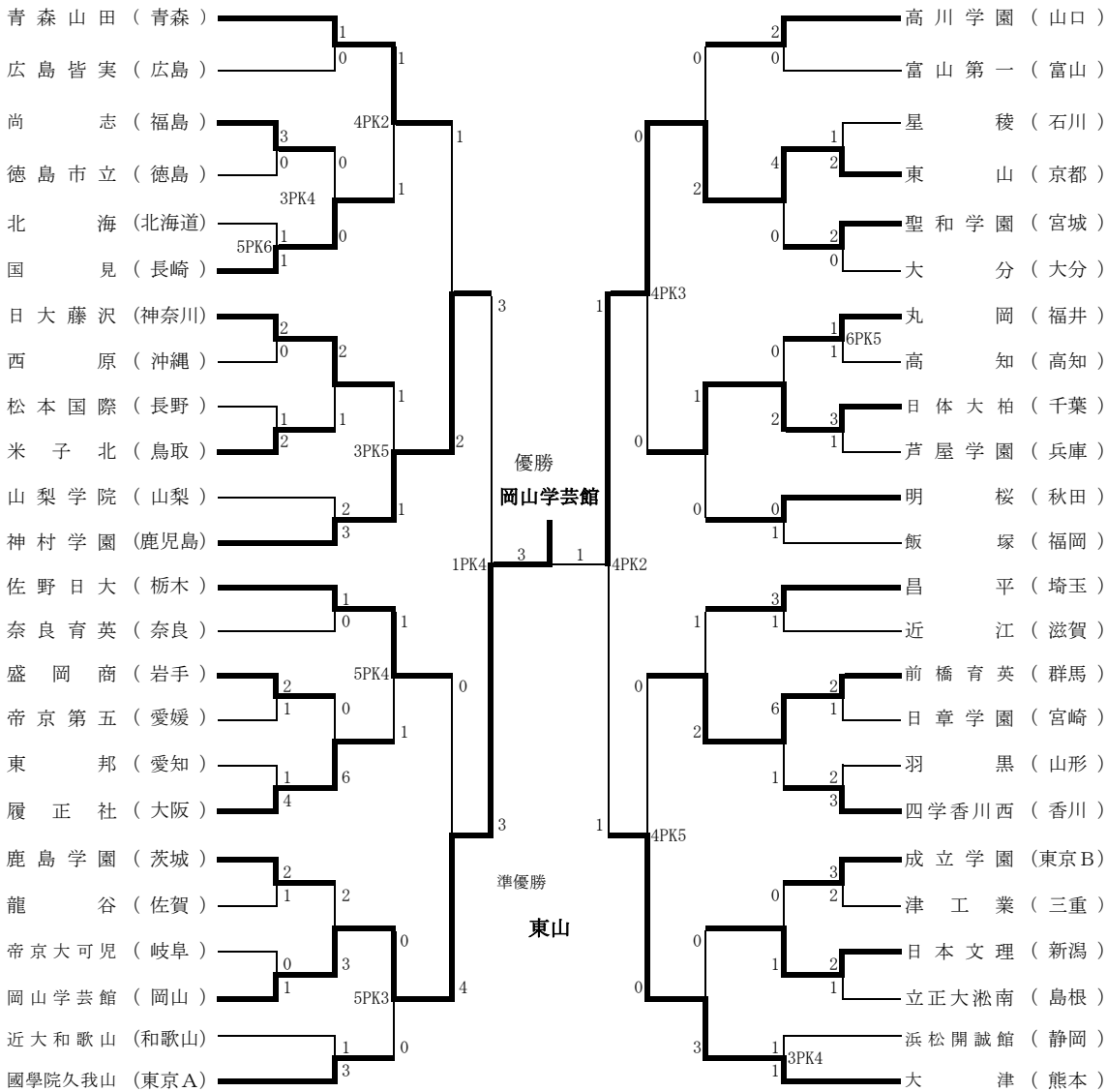

星稜

引率教諭 長谷川 昂
監督 河合 伸幸

主将 山下 陸

NO	位置	氏名	学年	前所属	NO	位置	氏名	学年	前所属
1	GK	加藤 夕暉	3	一宮FC	16	MF	天川 達心	2	星稜FCジュニアユース
2	DF	西松 勇里	3	ツエーゲン金沢U-15	17	GK	高倉 尚吾	3	星稜中学校
3	DF	奥名 星太	3	星稜中学校	18	DF	井田 佳佑	2	ツエーゲン金沢U-15
4	DF	猿楽 侑也	3	星稜ジュニアユースFC	19	MF	北方 陽己	1	PateoFC金沢
5	DF	高橋 大空	3	SOLTILO FC	20	GK	橋本 育磨	1	茨城サンガFC U-15
6	MF	金谷 章吾	3	PateoFC金沢	21	DF	細川 大翔	3	ヘミニス金沢
7	FW	福島 元基	3	RESTA FC	22	MF	井ヶ谷 樹希	3	星稜ジュニアユースFC
8	MF	平良 大研	3	沖繩SV U-15	23	DF	能登 颯太	2	SOLTILO SEIRYO FC
9	MF	宮前 匠真	3	ツエーゲン金沢U-15U16編	24	DF	曾根 悠斗	3	沖繩SV U-15
10	FW	山下 陸	3	星稜ジュニアユースFC	25	FW	庄司 蓮	3	SOLTILO FC
11	FW	山本 陽大	3	沖繩SV U-15	26	MF	土山 愛叶	3	オスプレイFC
12	FW	ASSI NEWTON 光明	3	Nagoya S.S	27	DF	塩川 晴也	2	チームFOOT BALL CLUB
13	FW	竹山 開	2	ツエーゲン金沢U-15	28	FW	門倉 主至	2	クラブレジェンド熊谷
14	MF	中山 裕紀	3	ツエーゲン金沢U-15	29	DF	倉畑 鉄将	2	古川中学校
15	MF	大木 彪悟	3	星稜ジュニアユースFC	30	MF	友影 相太	3	星稜中学校

7. 令和4年度石川県高等学校サッカー新人大会

〈男子の部〉

11月10日(木)～13日(日)

能登島サッカー場 他

○予選

A	鵬学園	金沢錦丘	金沢北陵	金沢市工	点	得	失	差	順
鵬学園	○	5-0	8-0	3-0	9	16	0	16	1
金沢錦丘	●	○	4-0	3-0	6	7	5	2	2
金沢北陵	●	●	○	3-0	3	3	12	-9	3
金沢市工	●	●	●	○	0	0	9	-9	4

金沢市立工業は不戦敗

B	星稜	県立工業	金沢伏見	七尾・飯田	点	得	失	差	順
星稜	○	1-0	9-0	6-0	9	16	0	16	1
県立工業	●	○	6-0	6-0	6	12	1	11	2
金沢伏見	●	●	○	1-0	3	1	15	-14	3
七尾・飯田	●	●	●	○	0	0	13	-13	4

C	航空石川	北陸学院	金沢二水	羽咋	点	得	失	差	順
航空石川	○	7-0	1-2	8-0	6	16	2	14	2
北陸学院	●	○	0-5	3-0	3	3	12	-9	3
金沢二水	○	○	○	6-0	9	13	1	12	1
羽咋	●	●	●	○	0	0	17	-17	4

D	金沢	大聖寺	金沢西	石川高専	点	得	失	差	順
金沢	○	10-0	7-0	10-0	9	27	0	27	1
大聖寺	●	○	0-5	5-1	3	5	16	-11	3
金沢西	●	○	○	2-0	6	7	7	0	2
石川高専	●	●	●	○	0	1	17	-16	4

E	遊学館	小松	小松市立	志賀・東雲	点	得	失	差	順
遊学館	○	4-0	4-0	19-0	9	27	0	27	1
小松	●	○	3-1	9-0	6	12	5	7	2
小松市立	●	●	○	5-0	3	6	7	-1	3
志賀・東雲	●	●	●	○	0	0	33	-33	4

F	小松大谷	金沢商業	羽咋工業	小松工業	点	得	失	差	順
小松大谷	○	6-0	2-0	2-1	9	10	1	9	1
金沢商業	●	○	0-1	0-0	1	0	7	-7	4
羽咋工業	○	○	○	0-2	3	1	4	-3	3
小松工業	●	△	○	○	4	3	2	1	2

E	金沢桜丘	小松明峰	野々市明倫	金沢泉丘	点	得	失	差	順
金沢桜丘	○	9-0	4-0	2-0	9	15	0	15	1
小松明峰	●	○	2-4	0-5	0	2	18	-16	4
野々市明倫	●	○	○	0-1	3	4	7	-3	3
金沢泉丘	●	○	○	○	6	6	2	4	2

H	学院大附	寺井・松任	金沢龍谷	輪島	内向翠	点	得	失	差	順
学院大附	○	7-0	6-0	7-1	24-0	12	44	1	43	1
寺井・松任	●	○	1-2	2-2	10-0	4	13	11	2	4
金沢龍谷	●	○	○	4-0	4-0	9	10	7	3	2
輪島	●	△	●	○	14-0	4	17	13	4	3
内籬・向陽 ・翠星	○	○	○	○	○	0	0	52	-52	5

○決勝トーナメント

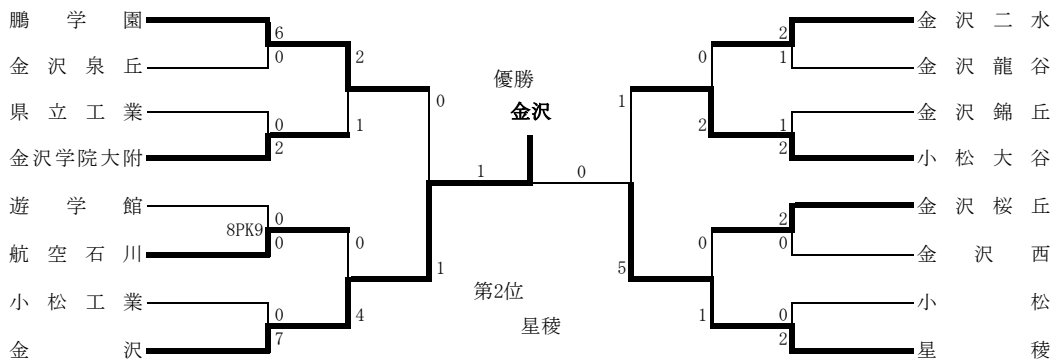

〈女子の部〉

11月11日(木)～12日(金)

金沢市スポーツ交流広場

女子	伏見	明倫・二水	市工・大聖寺	七尾	星稜	点	得	失	差	順
金沢伏見	○	△	○	○	●	5	6	4	2	3
明倫・二水	△	○	○	○	●	7	7	5	2	2
金市工・大聖寺	●	●	○	○	●	3	1	16	-15	4
七尾	△	○	○	○	●	1	0	10	-10	5
星稜	○	○	○	○	○	12	21	0	21	1

優勝 星稜

準優勝 野々市明倫・金沢二水