

# 第4種 (小学生)

## 1. JA全農杯 全国小学生選抜サッカー IN 北信越 兼 第26回北信越U-12サッカー新人大会

3月13日(土)・14日(日) 金沢市民サッカー場・スポーツ交流広場

Aグループ	GRANZAS	アルティスタ	リオ加賀	点	得	失	差	順
GRANZAS (富山1)	△	○	○	4	6	2	4	1
アルティスタ (長野2)	△	○	○	4	3	2	1	2
リオ加賀 (石川2)	●	●	○	0	0	5	-5	3

Bグループ	湖北	吉田	立待	点	得	失	差	順
湖北 (石川1)	○	○	○	6	6	1	5	1
吉田 (新潟2)	●	○	○	3	3	1	2	2
立待 (福井2)	●	●	○	0	1	8	-7	3

Cグループ	大虫	アルビレックス	レオン	点	得	失	差	順
大虫 (福井1)	○	○	○	6	12	2	10	1
アルビレックス (新潟1)	●	○	○	3	5	3	2	2
レオン (石川4)	●	●	○	0	1	13	-12	3

Dグループ	松本山雅	ボアソルチ	松任中央	点	得	失	差	順
松本山雅 (長野1)	○	○	○	6	12	2	10	1
ボアソルチ (富山2)	●	○	○	3	6	5	1	2
松任中央 (石川3)	●	●	○	0	2	13	-11	3

○決勝トーナメント

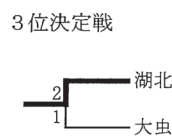
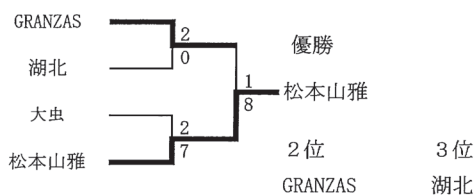

○2位トーナメント

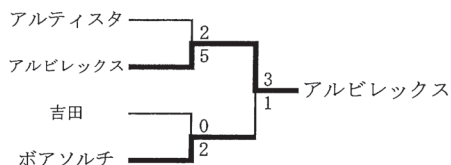

○3位トーナメント

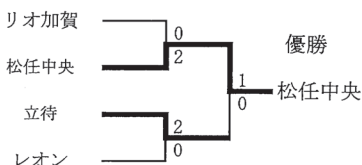

## 2. JFA U-12サッカーリーグ2021 in石川県

8月~12月 (能登・金沢・白山・加賀地区開催)

○能登地区北部 (通年: 8/22, 8/23, 8/29, 8/30) 輪島マリンタウン/田鶴浜グラウンド

北部	ウエスト	輪島	セブン能登	高松	中能登	珠洲	志賀町	押水	点	得	失	差	順
ウエスト	△	○	○	○	○	○	○	○	19	17	2	15	1
輪島	△	○	○	○	○	○	○	○	17	20	8	12	2
セブン能登	●	△	○	○	○	○	○	○	14	18	7	11	3
高松	●	●	△	○	○	○	○	○	13	14	6	8	4
中能登	●	●	●	○	○	○	○	○	9	9	8	1	5
珠洲	●	●	●	●	○	○	○	○	6	3	15	-12	6
志賀町	●	●	●	●	●	○	○	○	3	2	19	-17	7
押水	●	●	●	●	●	●	○	○	0	1	19	-18	8

○能登地区南部 (通年: 8/22, 8/23, 8/29, 8/30) 眉丈台スポーツ広場/内灘サッカー広場

南部	羽咋	内灘A	湖北	津幡	中条	河北台	内灘B	能瀬	点	得	失	差	順
羽咋	△	○	○	○	○	○	○	○	19	43	2	41	1
内灘A	△	○	○	○	○	○	○	○	19	31	3	28	2
湖北	●	●	○	○	○	○	○	○	13	18	8	10	3
津幡	●	●	△	○	○	○	○	○	11	24	13	11	4
中条	●	●	●	△	○	○	○	○	7	11	17	-6	5
河北台	●	●	●	●	○	○	○	○	6	7	23	-16	6
内灘B	●	●	●	●	○	○	○	○	3	5	21	-16	7
能瀬	●	●	●	●	●	○	○	○	3	4	56	-52	8

○金沢地区a(通年:7/19, 8/23) 城北運動公園

a	泉A	TON	野町	金沢南	ビバーチェ	点	得	失	差	順
泉A	○	○	○	○	○	12	19	0	19	1
TON	●	○	△	○	○	7	5	3	2	2
野町	●	△	○	○	○	7	6	9	-3	3
金沢南	●	○	●	○	○	3	2	10	-8	4
ビバーチェ	●	●	●	●	○	0	1	11	-10	5

○金沢地区b(通年:7/19, 8/23) 城北運動公園

b	星稜	菊川	額	大徳	中村	点	得	失	差	順
星稜	○	○	○	○	○	12	12	1	11	1
菊川	●	○	△	○	○	7	9	6	3	2
額	●	●	○	○	○	6	6	3	3	3
大徳	●	△	●	○	○	4	6	5	1	4
中村	●	●	●	●	○	0	0	18	-18	5

○金沢地区c(通年:7/19, 8/23) 城北運動公園

c	ツエーゲン	兼六	エスベリオ	アカシア	泉B	点	得	失	差	順
ツエーゲン	○	○	○	○	○	12	31	0	31	1
兼六	●	○	○	△	○	7	4	3	1	2
エスベリオ	●	●	○	△	○	4	4	12	-8	3
アカシア	●	△	●	○	○	4	5	14	-9	4
泉B	●	●	△	●	○	1	2	17	-15	5

○金沢地区d(通年:7/19) まめたG

d	テイヘンズA	仲良し	森本	金石町	点	得	失	差	順
テイヘンズA	○	○	○	○	9	9	1	8	1
仲良し	●	○	△	○	4	6	4	2	2
森本	●	△	○	○	4	5	4	1	3
金石町	●	●	●	○	0	3	14	-11	4

○金沢地区e(通年:7/19) まめたG

e	三和	富樫	テイヘンズB	フェリス	点	得	失	差	順
三和	○	●	○	○	6	7	3	4	1
富樫	○	○	●	○	6	4	3	1	2
テイヘンズB	●	○	○	△	4	4	6	-2	3
フェリス	●	●	△	○	1	5	8	-3	4

○白山地区(前期リーグ:7/18, 7/19, 7/25, 7/29, 8/2, 8/5, 8/16, 8/19, 8/2, 9/20) 松任総合運動公園G

前期	松任中央	パテオ	蕪城	美川	レオン	フィンセドル	富陽	ブルーラゲン	笠間	白山	菅原	松南	北陽	野々市	点	得	失	差	順
松任中央	○	○	○	○	○	○	○	○	○	○	○	○	○	○	37	56	8	48	1
パテオ	●	○	○	△	○	○	○	○	○	○	○	○	○	○	34	45	1	44	2
蕪城	●	●	○	○	○	○	○	○	○	○	○	○	○	○	33	67	8	59	3
美川	●	△	●	○	○	○	○	○	○	○	○	○	○	○	28	34	3	31	4
レオン	●	●	●	○	○	○	○	○	○	○	○	○	○	○	26	30	16	14	5
フィンセドル	●	●	●	○	△	○	○	○	○	○	○	○	○	○	20	33	15	18	6
富陽	●	●	●	○	○	△	○	○	○	○	○	○	○	○	19	29	20	9	7
ブルーラゲン	●	●	●	○	○	○	○	○	○	○	○	○	○	○	16	24	29	-5	8
笠間	●	●	●	○	○	○	○	○	○	○	○	○	○	○	15	22	33	-11	9
白山	△	●	●	○	○	○	○	○	○	○	○	○	○	○	12	4	20	-16	10
菅原	●	●	●	○	○	○	○	○	○	○	○	○	○	○	9	14	44	-30	11
松南	●	●	●	○	○	○	○	○	○	○	○	○	○	○	7	6	45	-39	12
北陽	●	●	●	○	○	○	○	○	○	○	○	○	○	○	6	10	71	-61	13
野々市	●	●	●	○	○	○	○	○	○	○	○	○	○	○	3	8	69	-61	14

○白山地区(後期上位リーグ:10/19, 10/31, 11/28) 松任総合運動公園G

上位	蕪城	パテオ	中央	美川	点	得	失	差	順
蕪城	○	○	○	○	6	5	3	2	1
パテオ	○	○	△	△	5	2	1	1	2
中央	●	△	○	○	4	5	6	-1	3
美川	●	△	●	○	1	3	5	-2	4

○白山地区(後期中位リーグ:10/19,10/31,11/28) 松任総合運動公園G

中位	ブルーラグーン	富陽	笠間	ヴァンセドール	レオン	点	得	失	差	順
ブルーラグーン	△	○	○	○	○	8	12	1	11	1
富陽	△	○	○	○	●	7	6	2	4	2
笠間	△	●	○	○	○	7	5	3	2	3
ヴァンセドール	●	●	●	○	○	3	4	12	-8	4
レオン	●	○	○	●	○	3	2	11	-9	5

○白山地区(後期下位リーグ:10/19,10/31,11/28) 松任総合運動公園G

下位	白山	松南	野々市	菅原	北陽	点	得	失	差	順
白山	○	○	○	○	○	9	8	5	3	1
松南	○	○	○	○	○	7	4	3	1	2
野々市	○	○	○	○	○	5	8	2	6	3
菅原	○	○	○	○	○	5	2	2	0	4
北陽	○	○	○	○	○	3	2	12	-10	5

○加賀地区(通年:8/2,9/2) 粟津児童公園

加賀地区	安宅	アレグリア	今江	符津	湯野	苗代	川北	串	東和	錦城	第一翼	小松南部	和気	点	得	失	差	順
安宅	○	○	○	○	○	○	○	○	○	○	○	○	○	6	10	1	9	
アレグリア	●	○	○	○	○	○	○	○	○	○	○	○	○	0	1	9	-8	
今江	●	○	○	○	○	○	○	○	○	○	○	○	○	0	0	7	-7	
符津	○	○	○	○	○	○	○	○	○	○	○	○	○	6	4	0	4	
湯野	○	○	○	○	○	○	○	○	○	○	○	○	○	6	3	1	2	
苗代	○	○	○	○	○	○	○	○	○	○	○	○	○	9	15	0	15	
川北	○	○	○	○	○	○	○	○	○	○	○	○	○	0	0	3	-3	
串	○	○	○	○	○	○	○	○	○	○	○	○	○	3	6	6	0	
東和	○	○	○	○	○	○	○	○	○	○	○	○	○	0	1	11	-10	
錦城	○	○	○	○	○	○	○	○	○	○	○	○	○	3	6	8	-2	
第一翼	○	○	○	○	○	○	○	○	○	○	○	○	○	0	0	8	-8	
小松南部	○	○	○	○	○	○	○	○	○	○	○	○	○	3	4	1	3	
和気	○	○	○	○	○	○	○	○	○	○	○	○	○	3	6	1	5	

3. JFA U-11サッカーリーグ2021 in石川県

8月~11月(能登・金沢・白山・加賀地区開催)

○能登地区A(通年:9/21,9/22) 内灘町サッカー競技場

A	中能登	セブン能登	津幡	点	得	失	差	順
中能登	○	○	○	6	10	0	10	1
セブン能登	●	○	○	3	7	2	5	2
津幡	○	○	○	0	0	15	-15	3

○能登地区B(通年:9/21,9/22) 内灘町サッカー競技場

B	高松	河北台	ウエスト	点	得	失	差	順
高松	○	○	○	4	12	0	12	1
河北台	○	○	○	3	8	0	8	2
ウエスト	○	○	○	0	0	20	-20	3

○能登地区C(通年:9/21,9/22) 内灘町サッカー競技場

C	湖北	中条	内灘	珠洲	点	得	失	差	順
湖北	○	○	○	○	9	21	1	20	1
中条	○	○	○	○	6	11	2	9	2
内灘	○	○	○	○	3	8	8	0	3
珠洲	○	○	○	○	0	0	29	-29	4

○金沢地区a(通年:8/22,9/5) 城北運動公園

a	星稜	城北	ティヘンズ	泉B	エスベリオ	点	得	失	差	順
星稜	○	○	○	○	○	12	11	3	8	1
城北	○	○	○	○	○	5	6	3	3	2
ティヘンズ	○	○	○	○	○	5	6	5	1	3
泉B	○	○	○	○	○	4	5	9	-4	4
エスベリオ	○	○	○	○	○	1	5	13	-8	5

○金沢地区b(通年:8/22,9/5) 城北運動公園

b	菊川	泉A	富樫	仲良し	TON	点	得	失	差	順
菊川	○	○	○	○	○	12	20	0	20	1
泉A	○	○	○	○	○	9	10	5	5	2
富樫	○	○	○	○	○	6	14	7	7	3
仲良し	○	○	○	○	○	3	2	25	-23	4
TON	○	○	○	○	○	0	1	10	-9	5

○金沢地区c(通年:8/23,9/5) 城北運動公園/まめだG

c	額	金石町	森本	野町	三和	点	得	失	差	順
額	○	○	○	○	○	12	12	1	11	1
金石町	●	○	○	○	○	9	12	2	10	2
森本	●	●	○	○	○	6	11	4	7	3
野町	●	●	●	○	○	3	4	12	-8	4
三和	●	●	●	●	○	0	1	21	-20	5

○白山地区(前期リーグ:7/18,7/29,8/1,8/19,8/26,9/20) 松任総合運動公園G

前期	蕪城	パテオ	白山	中央	旭丘	美川	レオン	ブルーラグーン	松南	ヴァインセドール	点	得	失	差	順
蕪城	○	○	○	○	○	△	○	○	○	○	25	23	7	16	1
パテオ	●	○	○	○	○	○	○	○	○	○	24	29	6	23	2
白山	●	●	○	○	△	○	○	○	△	○	17	22	9	13	3
中央	●	●	●	○	△	○	○	○	○	○	16	21	10	11	4
旭丘	●	●	●	△	○	○	○	○	○	○	13	17	13	4	5
美川	△	●	△	○	●	○	○	○	○	○	11	16	16	0	6
レオン	●	●	●	●	●	●	○	○	○	○	9	16	20	-4	7
ブルーラグーン	●	●	●	○	○	○	○	○	○	○	9	10	23	-13	8
松南	●	●	○	○	○	○	○	○	○	○	4	6	34	-28	9
ヴァインセドール	●	●	●	●	●	●	●	○	○	○	3	13	35	-22	10

○白山地区(後期上位リーグ:10/17,10/31,11/14,11/29) 松任総合運動公園G

上位	蕪城	中央	白山	パテオ	旭丘	点	得	失	差	順
蕪城	○	△	○	○	○	10	10	2	8	1
中央	△	○	○	○	○	7	5	4	1	2
白山	●	○	○	○	○	6	7	6	1	3
パテオ	●	●	○	○	○	3	2	5	-3	4
旭丘	●	●	○	○	○	3	4	11	-7	5

○白山地区(後期下位リーグ:10/17,10/31,11/14,11/29) 松任総合運動公園G

下位	レオン	松南	ヴァインセドール	ブルーラグーン	美川	点	得	失	差	順
レオン	○	△	△	○	○	8	4	1	3	1
松南	△	○	△	○	○	8	2	0	2	2
ヴァインセドール	△	△	○	○	○	6	2	1	1	3
ブルーラグーン	●	●	△	○	○	4	1	3	-2	4
美川	●	●	●	○	○	0	0	4	-4	5

○U-11加賀地区(通年:7/19,8/9) 栗津児童公園

前期	符津	川北	小松南部	苗代	第一翼	和気	今江	コリナス	東和	湯野	安宅	小松北	点	得	失	差	順
符津	○	○	○	○	○	○	○	○	○	○	○	○	6	11	0	11	
川北	○	○	○	○	○	○	○	○	○	○	○	○	3	2	0	2	
小松南部	●	○	○	○	○	○	○	○	○	○	○	○	1	1	10	-9	
苗代	○	○	○	○	○	○	○	○	○	○	○	○	4	3	2	1	
第一翼	○	○	○	○	○	○	○	○	○	○	○	○	4	4	4	0	
和気	○	○	○	○	○	○	○	○	○	○	○	○	1	1	1	0	
今江	○	○	○	○	○	○	○	○	○	○	○	○	4	5	2	3	
コリナス	○	○	○	○	○	○	○	○	○	○	○	○	0	2	5	-3	
東和	○	○	○	○	○	○	○	○	○	○	○	○	1	2	2	0	
湯野	○	○	○	○	○	○	○	○	○	○	○	○	0	0	9	-9	
安宅	○	○	○	○	○	○	○	○	○	○	○	○	6	10	0	10	
小松北	○	○	○	○	○	○	○	○	○	○	○	○	1	0	4	-4	

4. JFA U-10サッカーリーグ2021 in石川県

8月～11月 (能登・金沢・白山・加賀地区開催)

○能登地区A(通年:9/5,9/6) かほく市サッカーラグビー競技場

A	河北台A	セブン能登	内灘	点	得	失	差	順
河北台A	△	○	○	6	4	0	4	1
セブン能登	●	△	○	3	2	2	0	2
内灘	●	●	△	0	1	5	-4	3

○能登地区B(通年:9/5,9/6) かほく市サッカーラグビー競技場

B	湖北	羽咋	中条B	点	得	失	差	順
湖北	△	○	○	6	25	0	25	1
羽咋	●	△	○	3	1	13	-12	2
中条B	●	●	△	0	0	13	-13	3

○能登地区C(通年:9/5,9/6) かほく市サッカーラグビー競技場

C	高松	中条A	河北台B	津幡	点	得	失	差	順
高松	△	△	○	○	7	12	1	11	1
中条A	△	△	○	○	7	7	0	7	2
河北台B	●	●	△	△	1	4	7	-3	3
津幡	●	●	△	△	1	3	18	-15	4

○金沢地区a(通年:8/22,9/5) まめたG

a	森本	エスベリオ	野町	ビバーチェ	ティヘンズB	点	得	失	差	順
森本	△	○	○	○	○	7	5	4	1	1
エスベリオ	△	△	○	△	△	6	5	2	3	2
野町	○	○	△	○	○	6	3	6	-3	3
ビバーチェ	●	△	○	△	△	5	7	5	2	4
ティヘンズB	●	△	○	△	△	2	2	5	-3	5

○金沢地区b(通年:8/22,9/5) まめたG

b	金沢南	ツエーゲン	大徳	菊川	仲良し	点	得	失	差	順
金沢南	△	○	△	○	○	10	15	2	13	1
ツエーゲン	●	△	○	○	○	9	33	2	31	2
大徳	△	●	△	△	○	5	8	18	-10	3
菊川	●	●	△	○	○	4	14	10	4	4
仲良し	●	○	●	○	○	0	1	39	-38	5

○金沢地区c(通年:8/23) まめたG

c	額	TON	ティヘンズA	城北	点	得	失	差	順
額	△	○	○	○	7	12	4	8	1
TON	△	△	○	○	7	8	4	4	2
ティヘンズA	●	●	△	○	3	3	8	-5	3
城北	●	●	○	○	0	2	9	-7	4

○白山地区(通年:7/18,7/29,8/1,8/19,8/26,9/20) 松任総合運動公園G

通年	美川	ブルーラダーン	レオン	パテオ	野々市	松任中央	笠間	北陽	蕪城	松南	点	得	失	差	順
美川	△	○	○	○	○	○	○	○	○	○	21	27	9	18	1
ブルーラダーン	●	△	○	○	○	○	○	○	○	○	20	50	10	40	2
レオン	1-4	△	○	○	○	○	○	○	○	○	19	40	8	32	3
パテオ	3-0	2-2	1-5	△	○	○	○	○	○	○	14	22	20	2	4
野々市	0-2	0-6	1-3	1-2	△	○	○	○	○	○	10	9	15	-6	5
松任中央	0-4	0-10	0-7	2-3	0-1	△	○	○	○	○	10	16	29	-13	6
笠間	0-8	1-6	1-3	3-2	1-0	1-4	△	○	○	○	10	11	27	-16	7
北陽	0-3	2-4	2-1	1-6	0-0	0-0	0-0	△	○	○	9	10	17	-7	8
蕪城	1-3	0-12	0-12	5-2	1-2	3-4	1-2	3-2	△	○	9	17	39	-22	9
松南	3-1	0-8	0-7	1-1	0-4	0-6	3-2	0-3	0-3	△	7	7	35	-28	10

○加賀地区(通年:7/23,9/6) 粟津児童公園

前期	符津	アレグリア	和気	第一翼	小松南部	東和	苗代	コリナス	今江	安宅	湯野	点	得	失	差	順
符津	○											9	31	3	28	
アレグリア		△										4	21	3	18	
和気			○									6	19	3	16	
第一翼				○								4	8	1	7	
小松南部				●								0	1	10	-9	
東和	●											3	3	19	-16	
苗代			●	△								1	2	11	-9	
コリナス	●							○				0	2	13	-11	
今江		△			○			○				7	12	4	8	
安宅	●											0	3	14	-11	
湯野		●				●						0	0	21	-21	

5. 第33回 J Aバンク石川 石川県トレセンジュニアサッカー大会

5月8日(土)・9日(日) こまつドーム ドリームピッチ

新型コロナウイルス感染症の拡大により中止

6. 若葉旗・ひまわりほーむカップ争奪 第37回石川県ジュニアサッカー大会

開会式	5月16日(日)	県営まめだ簡易グラウンドサッカー場
○U-12 トーナメント		
1・2・3回戦	5月16日(日)・23日(日)	県営まめだ簡易グラウンドサッカー場
4回戦・準々決勝	6月27日(日)	内灘町サッカー競技場
準決勝・決勝	7月4日(日) TV-ITC	松任総合運動公園陸上競技場

新型コロナウイルス感染症の拡大により中止

○U-11 トーナメント		
1・2回戦	6月6日(日)・12日(土)	県営まめだ簡易グラウンドサッカー場
3回戦・準々決勝	6月13日(日)	県営まめだ簡易グラウンドサッカー場
準決勝	6月27日(日)	内灘町サッカー競技場
決勝	7月4日(日) TV-ITC	松任総合運動公園陸上競技場

新型コロナウイルス感染症の拡大により中止

7. 第1回 J F A北信越ガールズゲーム

9月26日(土)、27日(日)

新潟県新井総合公園陸上競技場

新型コロナウイルス感染症の拡大により中止

8. 石川県知事杯第43回中部日本招待少年サッカー大会

8月21日(土)・22日(日)

金沢市民サッカー場・金沢市スポーツ交流広場

新型コロナウイルス感染症の拡大により中止

9. 第50回石川県スポーツ少年団サッカー交流大会

8月28日(土)・8月29日(日)・9月5日(日)

県営まめだ簡易グラウンドサッカー場・内灘町サッカー競技場

新型コロナウイルス感染症の拡大により中止

10. 第19回 J F A北信越ガールズ・エイト(U-12)サッカー大会

9月19日(土)、20日(日)

長野県木島平やまびこジュニアサッカー場

新型コロナウイルス感染症の拡大により中止

11. NHK金沢放送局長杯第44回石川県少年サッカー新人大会

11月13日(土)・14日(日)

和倉温泉運動公園多目的グラウンド

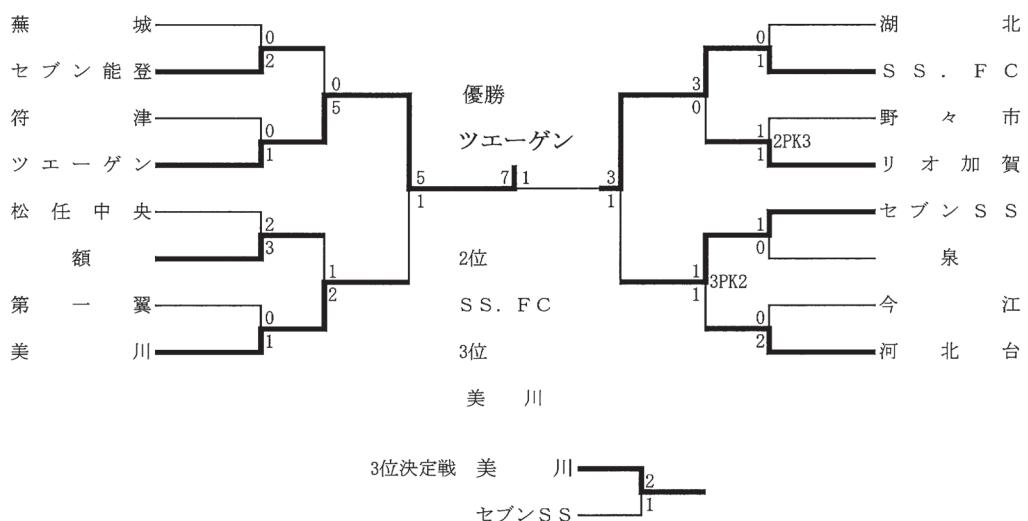

12. JFA第45回全日本U-12サッカー選手権大会

〔石川県大会〕 開会式（少年の集い） 9月18日（土）中止  
 1・2回戦 10月10日（日）・17日（日） 内灘サッカー競技場、かほく市サッカー・ラグビー競技場  
 3・4回戦 10月24日（日） 内灘サッカー競技場、かほく市サッカー・ラグビー競技場  
 準々決勝 10月31日（日） 内灘町サッカー競技場  
 準決勝・決勝 テレビ金沢 11月3日（水・祝） 金沢市民サッカー場

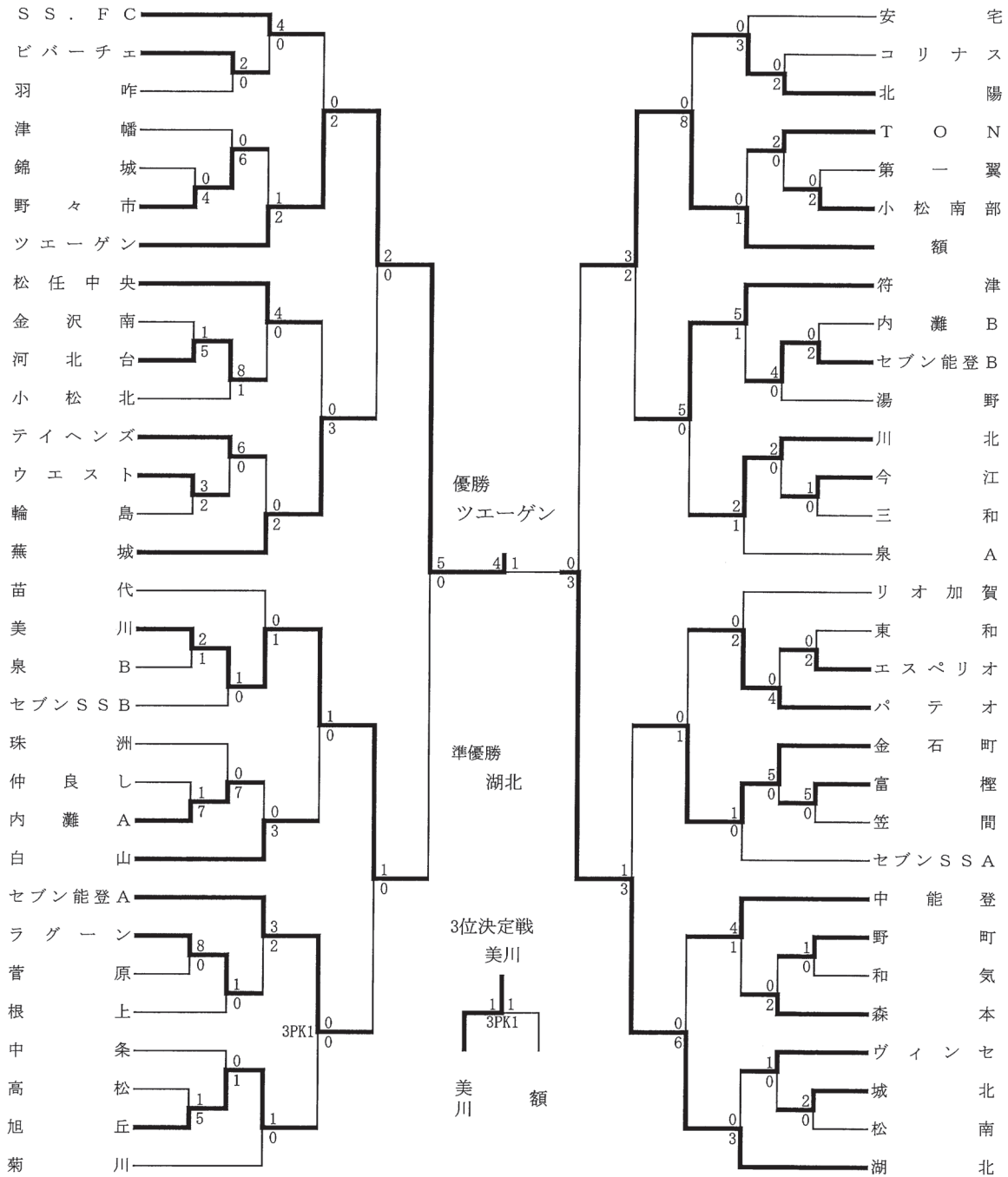

〔決勝大会〕 12月26日（土）～12月29日（火） ふれあいスポーツランド・鴨池補助競技場・白波スタジアム（鹿児島県）

○1次ラウンド

グループG	ファナティコス	オオタ	清水	ツエーゲン	勝点	勝	引	敗	得点	失点	得失点	順位
ファナティコス（群馬）	●	○	○	○	9	3	0	0	5	0	5	1
オオタFC（岡山）	○	●	○	○	6	2	0	1	7	3	4	2
清水エスパルス（静岡）	○	○	●	○	3	1	0	2	4	3	1	3
ツエーゲン金沢（石川）	○	○	○	●	0	0	0	3	1	11	-10	4

ツエーゲン金沢U-12 2年連続2回目出場初出場

代表 西川 圭史 監督 伊藤 将大 コーチ 大石 明日希

No.	位置	氏名	学年	No.	位置	氏名	学年	No.	位置	氏名	学年	No.	位置	氏名	学年
1	GK	中西 栄稀	6	5	MF	得永 温太	5	9	DF	示野 楽空	6	13	FW	国原 大輝	5
2	MF	藤谷 琉	6	6	MF	林 瑛斗	5	10	FW	宮本悠貴也	6	15	MF	五島 加偉	5
3	DF	清水 健斗	5	7	MF	池田 恭志郎	6	11	FW	谷田 碧	6	17	DF	浅田 迅	5
4	DF	中西蔵之佐	6	8	MF	稲本 理仁	5	12	FW	野竹 永慈	5	31	DF	宮野 来風	5

13. ハトマーク杯 第12回石川県8人制サッカーU-10大会 10月23日(土)・24日(日)

松任総合運動公園グラウンド

○トーナメント

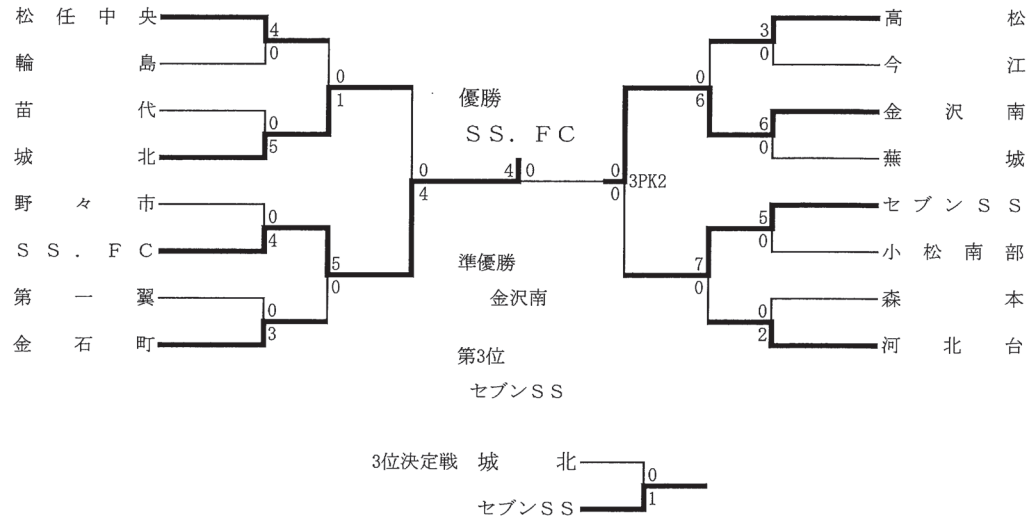

14. 2021フジパンCUP第20回北信越U-12サッカー選手権大会 11月20日(土)・21日(日)

新潟聖籠スポーツセンターアルビレッジ

新潟聖籠スポーツセンターアルビレッジ

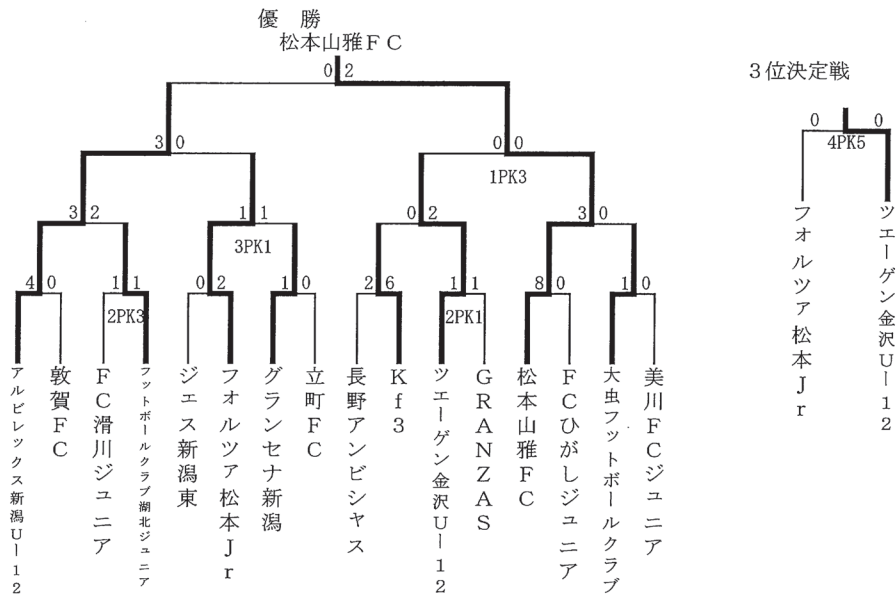

15. 第39回石川県少年フットサル大会U-12

1月18日(土)・19日(日)

いしかわ総合スポーツセンター

・新型コロナウイルス感染症の拡大により中止