

## 第4種（小学生）

### 1. JA全農杯 全国小学生選抜サッカー IN 北信越 兼 第24回北信越U-12サッカー新人大会

3月30日(土)・31日(日) 長野県佐久総合運動公園陸上競技場

Aグループ	速星SSC	松本山雅FC	FCおおのSSS	点	得	失	差	順
速星SSC (富山2)	○	△	△	4	1	0	1	1
松本山雅FC (長野1)	●	○	○	3	1	1	0	2
FCおおのSSS (福井1)	△	●	○	1	0	1	-1	3

Bグループ	グランセナ新潟	フォルツァ松本	FCTONジュニア	点	得	失	差	順
グランセナ新潟 (新潟2)	○	○	○	6	5	2	3	1
フォルツァ松本 (長野2)	●	○	○	3	5	5	0	2
FCTONジュニア (石川1)	●	●	○	0	2	5	-3	3

Cグループ	Riopetra加賀FC	中野SSS	立山中央JSC	点	得	失	差	順
Riopetra加賀FC (石川3)	○	○	○	6	5	0	5	1
中野SSS (長野4)	●	○	○	3	2	3	-1	2
立山中央JSC (富山1)	●	●	○	0	1	5	-4	3

Dグループ	長野アンビシャスFC	bandai12ジュニア	立待FC	点	得	失	差	順
長野アンビシャスFC (長野3)	○	△	○	4	6	1	5	1
bandai12ジュニア (新潟1)	△	○	○	4	5	1	4	2
立待FC (福井2)	●	●	○	0	0	9	-9	3

#### ○決勝トーナメント

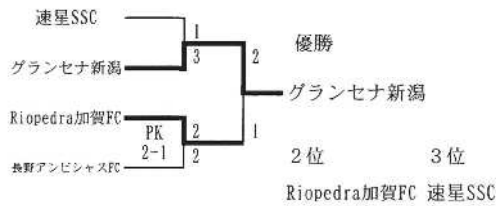

#### 3位決定戦



#### ○2位トーナメント

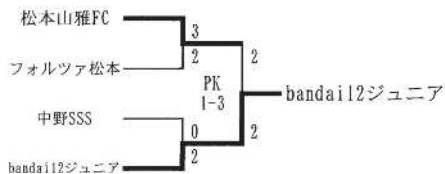

#### ○3位トーナメント

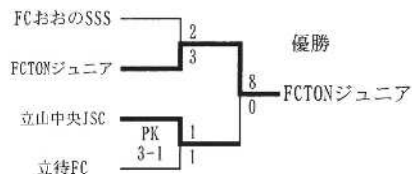

### 2. 2019 U-12サッカーリーグin石川県

3月～12月（能登・金沢・白山・加賀地区開催）

#### ○能登地区北部（前期リーグ：4/7, 4/14, 4/21, 5/18）

輪島マリンタウン競技場/藤波運動公園グラウンド/その他

北部前期	セブンA	セブンB	羽咋	ウエスト	珠洲	中能登	志賀町	輪島	点	得	失	差	順
セブンA	○	○	○	○	○	○	○	○	21	33	0	33	1
セブンB	●	○	○	○	○	○	○	○	13	31	13	18	2
羽咋	●	○	○	○	○	○	○	○	13	22	8	14	3
ウエスト	●	○	○	○	○	○	○	○	13	20	13	7	4
珠洲	●	○	○	○	○	○	○	○	9	8	27	-19	5
中能登	●	○	○	○	○	○	○	○	8	18	21	-3	6
志賀町	●	○	○	○	○	○	○	○	2	8	23	-15	7
輪島	●	○	○	○	○	○	○	○	1	3	38	-35	8

#### ○能登地区南部（前期リーグ：4/7, 4/14, 4/21）

内灘町サッカー競技場/宝達志水町民G

南部前期	湖北	中条	内灘	高松	押水	河北台	津幡	点	得	失	差	順
湖北	○	○	○	○	○	○	○	15	31	4	27	1
中条	●	○	○	○	○	○	○	15	15	5	10	2
内灘	○	○	○	○	○	○	○	11	9	7	2	3
高松	●	○	○	○	○	○	○	10	11	13	-2	4
押水	●	○	○	○	○	○	○	7	12	13	-1	5
河北台	●	○	○	○	○	○	○	3	9	15	-6	6
津幡	●	○	○	○	○	○	○	0	5	35	-30	7

○能登地区(後期TOPリーグ1st:6/2,6/16) 七尾和倉温泉多目的G

後期TOP	湖北	セブンA	中条	羽咋	セブンB	点	得	失	差	順
湖北	●	○	○	○	○	12	18	5	13	1
セブンA	●	●	○	○	○	7	9	6	3	2
中条	●	●	●	○	○	6	6	14	-8	3
羽咋	●	○	○	●	○	4	8	6	2	4
セブンB	●	○	○	○	●	0	3	13	-10	5

○能登地区(後期2ndリーグ1st:6/2,6/16) 内灘町サッカー競技場他

後期2nd	高松	ウエスト	内灘	珠洲	押水	点	得	失	差	順
高松	●	○	○	○	○	10	10	1	9	1
ウエスト	●	●	○	○	○	6	9	7	2	2
内灘	○	○	●	○	○	5	7	5	2	3
珠洲	○	○	○	●	○	4	6	11	-5	4
押水	○	○	○	○	●	3	5	13	-8	5

○能登地区(後期3rdリーグ1st:6/2,6/16) 七尾和倉温泉多目的G

後期3rd	中能登	河北台	輪島	津幡	志賀町	点	得	失	差	順
中能登	●	○	○	○	○	9	13	7	6	1
河北台	○	●	○	○	○	9	11	5	6	2
輪島	○	○	●	○	○	7	6	8	-2	3
津幡	○	○	○	●	○	3	8	14	-6	4
志賀町	○	○	○	○	●	1	6	10	-4	5

○能登地区(後期TOPリーグ2st:6/23,9/7) 眉丈台地スポーツ広場他

後期TOP	湖北	セブンA	中条	ウエスト	高松	点	得	失	差	順
湖北	○	○	○	○	○	10	10	2	8	1
セブンA	○	○	○	○	○	10	9	4	5	2
中条	○	○	○	○	○	4	6	8	-2	3
ウエスト	○	○	○	○	○	2	4	10	-6	4
高松	○	○	○	○	○	1	3	8	-5	5

○能登地区(後期2ndリーグ2st:6/23,9/7) 眉丈台地スポーツ広場他

後期2nd	中能登	セブンB	羽咋	内灘	河北台	点	得	失	差	順
中能登	○	○	○	○	○	8	11	7	4	1
セブンB	○	○	○	○	○	8	5	2	3	2
羽咋	○	○	○	○	○	4	7	7	0	3
内灘	○	○	○	○	○	4	5	5	0	4
河北台	○	○	○	○	○	1	4	11	-7	5

○能登地区(後期3rdリーグ2st:6/23,9/7) 輪島マリン競技場他

後期3rd	津幡	押水	珠洲	輪島	志賀町	点	得	失	差	順
津幡	○	○	○	○	○	9	22	9	13	1
押水	○	○	○	○	○	9	11	5	6	2
珠洲	○	○	○	○	○	9	8	6	2	3
輪島	○	○	○	○	○	3	3	17	-14	4
志賀町	○	○	○	○	○	1	4	11	-7	5

○金沢地区(前期aリーグ:4/6,4/20,4/27,5/18,6/2,6/16) まめたG/城北運動公園

前期a	泉	テイヘンズ	野町	エスベリオ	菊川	三和	アカンア	点	得	失	差	順
泉	○	○	○	○	○	○	○	33	41	5	36	1
テイヘンズ	○	○	○	○	○	○	○	23	33	14	19	2
野町	○	○	○	○	○	○	○	20	25	16	9	3
エスベリオ	○	○	○	○	○	○	○	20	16	15	1	4
菊川	○	○	○	○	○	○	○	19	38	21	17	5
三和	○	○	○	○	○	○	○	4	13	35	-22	6
アカンア	○	○	○	○	○	○	○	2	8	68	-60	7

○金沢地区(前期bリーグ:4/6,4/20,5/18,6/2) まめたG/城北運動公園

前期b	ツエーゲン	富樫	星稜	森本	城北	金沢南	点	得	失	差	順
ツエーゲン	○	○	○	○	○	○	23	49	17	32	1
富樫	○	○	○	○	○	○	21	35	15	20	2
星稜	○	○	○	○	○	○	20	42	12	30	3
森本	○	○	○	○	○	○	8	11	28	-17	4
城北	○	○	○	○	○	○	6	13	32	-19	5
金沢南	○	○	○	○	○	○	6	15	61	-46	6

○金沢地区(前期cリーグ:4/6,4/27,5/18,6/16) まめたG/城北運動公園

前期c	TON	額	ビバーチェ	大徳	仲良し	フェリス	点	得	失	差	順
TON	○	○	○	○	○	○	28	26	6	20	1
額	○	○	○	○	○	○	18	18	11	7	2
ビバーチェ	○	○	○	○	○	○	16	20	14	6	3
大徳	○	○	○	○	○	○	12	11	15	-4	4
仲良し	○	○	○	○	○	○	8	10	28	-18	5
フェリス	○	○	○	○	○	○	4	8	19	-11	6

○金沢地区(後期上位リーグ:6/29,7/21,9/7) 城北運動公園

後期上位	星稜	富樫	ツエーゲン	額	TON	泉	テイヘンズ	点	得	失	差	順
星稜	○	○	○	○	○	○	○	10	12	7	5	1
富樫	○	○	○	○	○	○	○	10	10	10	0	2
ツエーゲン	○	○	○	○	○	○	○	9	18	15	3	3
額	○	○	○	○	○	○	○	9	12	12	0	4
TON	○	○	○	○	○	○	○	9	10	10	0	5
泉	○	○	○	○	○	○	○	9	7	7	0	6
テイヘンズ	○	○	○	○	○	○	○	4	12	20	-8	7

○金沢地区(後期中位リーグ:6/29,7/6) 城北運動公園

後期中位	菊川	エスベリオ	野町	ピバーチェ	森本	大徳	点	得	失	差	順
菊川	△	○	○	●	○	○	12	19	13	6	1
エスベリオ	○	△	○	○	○	○	9	11	8	3	2
野町	○	○	△	○	○	○	9	12	12	0	3
ピバーチェ	○	○	○	△	○	○	7	12	9	3	4
森本	○	○	○	○	△	○	4	10	15	-5	5
大徳	○	○	○	○	○	△	3	8	15	-7	6

○金沢地区(後期下位リーグ:7/6,7/21) 城北運動公園

後期下位	フェリス	仲良し	城北	三和	金沢南	アカンア	点	得	失	差	順
フェリス	△	○	○	○	○	○	12	17	4	13	1
仲良し	○	△	○	○	○	○	10	12	6	6	2
城北	○	○	△	○	○	○	9	17	13	4	3
三和	○	○	○	△	○	○	7	16	8	8	4
金沢南	○	○	○	○	△	○	3	8	17	-9	5
アカンア	○	○	○	○	○	△	3	7	29	-22	6

○白山地区(前期リーグ:4/6,4/14,4/28,6/22,6/29,7/24,7/31,8/7,8/28) 松任総合運動公園G

前期	野々市	蕪城	美川A	笠間	富陽	北陽	白山	松南	パテオ	ブルーラヴン	ヴァンセドール	美川B	中央	菅原	点	得	失	差	順
野々市	△	○	○	○	○	○	○	○	○	○	○	○	○	○	37	43	1	42	1
蕪城	○	△	○	○	○	○	○	○	○	○	○	○	○	○	34	39	6	33	2
美川A	○	○	△	○	○	○	○	○	○	○	○	○	○	○	29	47	9	38	3
笠間	○	○	○	△	○	○	○	○	○	○	○	○	○	○	29	41	8	33	4
富陽	○	○	○	○	△	○	○	○	○	○	○	○	○	○	27	35	8	27	5
北陽	○	○	○	○	○	△	○	○	○	○	○	○	○	○	27	32	12	20	6
白山	○	○	○	○	○	○	△	○	○	○	○	○	○	○	17	24	15	9	7
松南	○	○	○	○	○	○	○	△	○	○	○	○	○	○	16	23	13	10	8
パテオ	○	○	○	○	○	○	○	○	△	○	○	○	○	○	16	15	29	-14	9
ブルーラヴン	○	○	○	○	○	○	○	○	○	△	○	○	○	○	10	21	50	-29	10
ヴァンセドール	○	○	○	○	○	○	○	○	○	○	△	○	○	○	7	11	45	-34	11
美川B	○	○	○	○	○	○	○	○	○	○	○	△	○	○	7	9	43	-34	12
中央	○	○	○	○	○	○	○	○	○	○	○	○	△	○	7	9	44	-35	13
菅原	○	○	○	○	○	○	○	○	○	○	○	○	○	△	3	6	72	-66	14

○白山地区(後期上位リーグ:11/3,11/16) 松任総合運動公園G

後期上位	野々市	笠間	蕪城	美川A	点	得	失	差	順
野々市	△	○	○	○	7	2	0	2	1
笠間	○	△	○	○	6	7	3	4	2
蕪城	○	○	△	○	4	2	2	0	3
美川A	○	○	○	△	0	1	7	-6	4

○白山地区(後期中位リーグ:11/3,11/16) 松任総合運動公園G

後期中位	北陽	富陽	松南	白山	パテオ	点	得	失	差	順
北陽	△	○	○	○	○	12	14	3	11	1
富陽	○	△	○	○	○	9	4	2	2	2
松南	○	○	△	○	○	4	7	4	3	3
白山	○	○	○	△	○	2	2	6	-4	4
パテオ	○	○	○	○	△	1	1	13	-12	5

○白山地区(後期下位リーグ:11/3,11/16) 松任総合運動公園G

後期下位	ブルーラヴン	ヴァンセドール	中央	美川B	菅原	点	得	失	差	順
ブルーラヴン	△	○	○	○	○	12	18	4	14	1
ヴァンセドール	○	△	○	○	○	9	9	6	3	2
中央	○	○	△	○	○	3	6	7	-1	3
美川B	○	○	○	△	○	3	6	12	-6	4
菅原	○	○	○	○	△	3	5	15	-10	5

○加賀地区(通年1リーグ:3/30,4/6,4/7,4/21,4/27,6/2,6/23,7/13,7/14) 小松ドーム/木場湯中央園地/粟津児童公園

通年	小松北A	リオベド-ラA	和気	符津	湯野	苗代	川北	アレグリア	リオベド-ラB	錦城	第一翼	小松南部	今江	安宅	コリナス	東和	根上	小松北B	点	得	失	差	順
小松北A	●	○	△	○	○	○	○	○	○	○	○	○	○	○	○	○	○	○	46	83	16	67	1
リオベド-ラA	○	●	○	○	○	○	○	○	○	○	○	○	○	○	○	○	○	○	46	70	6	64	2
和気	△	○	●	○	○	○	○	○	○	○	○	○	○	○	○	○	○	○	44	68	12	56	3
符津	○	○	○	●	○	○	○	○	○	○	○	○	○	○	○	○	○	○	40	63	8	55	4
湯野	○	○	○	○	●	○	○	○	○	○	○	○	○	○	○	○	○	○	32	44	31	13	5
苗代	○	○	○	○	○	●	○	○	○	○	○	○	○	○	○	○	○	○	30	52	30	22	6
川北	○	○	○	○	○	○	●	○	○	○	○	○	○	○	○	○	○	○	30	31	36	-5	7
アレグリア	○	○	○	○	○	○	○	●	○	○	○	○	○	○	○	○	○	○	27	42	53	-11	8
リオベド-ラB	○	○	○	○	○	○	○	○	●	○	○	○	○	○	○	○	○	○	26	27	33	-6	9
錦城	○	○	○	○	○	○	○	○	○	●	○	○	○	○	○	○	○	○	24	33	44	-11	10
第一翼	○	○	○	○	○	○	○	○	○	○	●	○	○	○	○	○	○	○	18	18	23	-5	11
小松南部	○	○	○	○	○	○	○	○	○	○	○	●	○	○	○	○	○	○	17	29	70	-41	12
今江	○	○	○	○	○	○	○	○	○	○	○	○	●	○	○	○	○	○	16	21	44	-23	13
安宅	○	○	○	○	○	○	○	○	○	○	○	○	○	●	○	○	○	○	14	35	54	-19	14
コリナス	○	○	○	○	○	○	○	○	○	○	○	○	○	○	●	○	○	○	13	19	49	-30	15
東和	○	○	○	○	○	○	○	○	○	○	○	○	○	○	○	●	○	○	11	19	56	-37	16
根上	○	○	○	○	○	○	○	○	○	○	○	○	○	○	○	○	●	○	9	23	60	-37	17
小松北B	○	○	○	○	○	○	○	○	○	○	○	○	○	○	○	○	○	○	7	15	67	-52	18

3. 2019 U-11サッカーリーグin石川県

3月~11月(能登・金沢・白山・加賀地区開催)

○能登地区(通年:4/6,4/28,5/12,6/1) 内灘町サッカー競技場

通年	セブン	中条A	中能登	ウエスト	湖北	内灘	中条B	羽咋	志賀町	点	得	失	差	順
セブン	●	○	○	○	○	○	○	○	○	21	23	2	21	1
中条A	○	●	○	○	○	○	○	○	○	17	28	2	26	2
中能登	○	○	●	○	○	○	○	○	○	16	18	7	11	3
ウエスト	○	○	○	●	○	○	○	○	○	16	23	15	8	4
湖北	○	○	○	○	●	○	○	○	○	16	18	14	4	5
内灘	○	○	○	○	○	●	○	○	○	8	14	12	2	6
中条B	○	○	○	○	○	○	●	○	○	6	6	35	-29	7
羽咋	○	○	○	○	○	○	○	●	○	4	5	21	-16	8
志賀町	○	○	○	○	○	○	○	○	●	0	5	32	-27	9

○金沢北部地区(前期リーグ:4/6,4/27) まめたG

北部前期	仲良し	星稜	ティヘンズB	ティヘンズA	森本	アカンフ	点	得	失	差	順
仲良し	●	○	○	○	○	○	13	11	2	9	1
星稜	○	●	○	○	○	○	10	13	6	7	2
ティヘンズB	○	○	●	○	○	○	9	10	4	6	3
ティヘンズA	○	○	○	●	○	○	9	6	2	4	4
森本	○	○	○	○	●	○	3	1	15	-14	5
アカンフ	○	○	○	○	○	●	0	1	13	-12	6

○金沢南部地区(前期リーグ:4/6,4/20) まめたG

南部前期	兼六	額	泉	菊川	富樫	野町	点	得	失	差	順
兼六	●	○	○	○	○	○	12	14	5	9	1
額	○	●	○	○	○	○	12	9	2	7	2
泉	○	○	●	○	○	○	7	9	11	-2	3
菊川	○	○	○	●	○	○	4	7	9	-2	4
富樫	○	○	○	○	●	○	4	5	7	-2	5
野町	○	○	○	○	○	●	4	6	16	-10	6

○金沢西部地区(前期リーグ:4/6,5/18) まめたG

西部前期	三和	大徳	金石町	エスベリオ	中村	TON	点	得	失	差	順
三和	●	○	○	○	○	○	15	15	3	12	1
大徳	○	●	○	○	○	○	10	5	2	3	2
金石町	○	○	●	○	○	○	9	18	5	13	3
エスベリオ	○	○	○	●	○	○	7	3	5	-2	4
中村	○	○	○	○	●	○	3	4	18	-14	5
TON	○	○	○	○	○	●	0	1	13	-12	6

○金沢地区(後期上位リーグ:6/2,6/16,7/21,9/7) まめたG/城北運動公園

後期上位	星稜	額	大徳	兼六	仲良し	三和	点	得	失	差	順
星稜	●	○	○	○	○	○	21	22	13	9	1
額	○	●	○	○	○	○	21	14	5	9	2
大徳	○	○	●	○	○	○	15	10	7	3	3
兼六	○	○	○	●	○	○	15	10	11	-1	4
仲良し	○	○	○	○	●	○	7	8	16	-8	5
三和	○	○	○	○	○	●	6	6	18	-12	6

○金沢地区(後期中位リーグ:6/16,7/6,7/21,9/7) まめたG/城北運動公園

後期中位	テイヘンズA	泉	菊川	金石町	テイヘンズB	エスベリオ	点	得	失	差	順
テイヘンズA	0●1 2○1	3○1 2△2	5○0 4○2	3○1 4○0	1○0 1●2	1○0 1●2	22	25	10	15	1
泉	1○0 1●2	0●1 2○1	3○3 2○1	3△3 2○1	6○0 2○1	5○0 2○1	22	25	12	13	2
菊川	1○3 2△2	3○1 1●2	0●1 1△1	4○0 1△1	1○0 2○1	3○0 3○0	20	21	10	11	3
金石町	0●5 2●4	3△3 1●2	0●4 1△1	6○1 2○1	4○0 1○0	1○0 1○0	14	20	21	-1	4
テイヘンズB	1○3 0●4	0●6 1●2	0●1 1●2	1●6 1●2	3○0 3○0	3○0 3○0	6	11	26	-15	5
エスベリオ	0●1 2○1	0●5 2○0	0●3 2○0	0●4 2○0	0●3 0●3	0●3 0●3	3	3	26	-23	6

○金沢地区(後期下位リーグ:6/2,6/29,7/6,9/7) まめたG/城北運動公園

後期下位	富樫	アカシア	野町	森本	TON	中村	点	得	失	差	順
富樫	0●1 1△1	1○0 1△1	0●2 3○1	0△0 1○0	1○0 1○0	3○0 3○1	23	14	5	9	1
アカシア	0●1 1△1	0●1 1△1	2△2 0●1	3○2 0●1	0●3 2○0	1△1 3○0	13	13	12	1	2
野町	2○0 1●3	2△2 1○0	0●1 2△2	0●1 2△2	0△0 2○0	0●1 0●4	12	13	13	0	3
森本	0△0 0●1	2●3 1△1	1○0 2△2	0●1 0●1	0●1 0●1	2○1 2○0	12	10	10	0	4
TON	0●1 0●1	1○3 1○0	0△0 0●2	1○0 0●2	1○0 1○0	0●1 0△0	11	5	7	-2	5
中村	0●3 1○0	1△1 0●3	1○0 0●3	1○0 0●2	1○0 0△0	1○0 0△0	11	9	17	-8	6

○白山地区(前期リーグ:3/17,3/23,3/24,3/31,4/14,5/26,7/27,7/28)

前期	蕪城	パテオ	美川	笠間	富陽	松南	北陽	白山	ブルーラヴン	中央	LEON	点	得	失	差	順
蕪城	0●1 3-1	0●1 2-0	0●1 3-1	0●1 5-0	0●1 6-0	0●1 3-1	0●1 7-0	0●1 3-0	0●1 5-0	0●1 16-0	0●1 10-0	30	47	3	44	1
パテオ	0●1 1-3	0●1 2-1	0●1 4-0	0●1 0-0	0●1 2-1	0●1 4-1	0●1 0-0	0●1 3-0	0●1 4-2	0●1 3-1	0●1 3-1	23	23	9	14	2
美川	0●1 0-2	0●1 1-2	0●1 6-0	0●1 0-1	0●1 4-3	0●1 2-2	0●1 4-0	0●1 3-1	0●1 5-1	0●1 2-0	0●1 2-0	19	27	12	15	3
笠間	0●1 1-3	0●1 0-4	0●1 0-6	0●1 2-2	0●1 0-1	0●1 4-0	0●1 7-0	0●1 6-1	0●1 2-0	0●1 3-2	0●1 3-2	16	25	19	6	4
富陽	0●1 0-5	0●1 0-0	0●1 1-0	0●1 2-2	0●1 0-1	0●1 0-0	0●1 4-0	0●1 3-1	0●1 1-0	0●1 2-2	0●1 2-2	16	13	11	2	5
松南	0●1 0-6	0●1 1-2	0●1 3-4	0●1 1-0	0●1 1-0	0●1 2-1	0●1 0-0	0●1 3-2	0●1 2-4	0●1 5-0	0●1 5-0	16	18	19	-1	6
北陽	0●1 1-3	0●1 1-4	0●1 2-2	0●1 0-4	0●1 0-0	0●1 1-2	0●1 4-2	0●1 0-0	0●1 5-1	0●1 5-0	0●1 5-0	12	19	18	1	7
白山	0●1 0-7	0●1 0-0	0●1 0-4	0●1 0-7	0●1 0-4	0●1 0-0	0●1 2-4	0●1 0-0	0●1 4-2	0●1 3-0	0●1 3-0	9	9	28	-19	8
ブルーラヴン	0●1 0-3	0●1 0-3	0●1 1-3	0●1 1-6	0●1 1-3	0●1 2-3	0●1 0-0	0●1 0-0	0●1 1-0	0●1 5-2	0●1 5-2	8	11	23	-12	9
中央	0●1 0-5	0●1 2-4	0●1 1-5	0●1 0-2	0●1 0-1	0●1 4-2	0●1 1-5	0●1 2-4	0●1 0-1	0●1 6-0	0●1 6-0	6	16	29	-13	10
LEON	0●1 0-10	0●1 1-3	0●1 0-2	0●1 2-3	0●1 2-2	0●1 0-5	0●1 0-5	0●1 0-3	0●1 2-5	0●1 0-6	0●1 0-6	1	7	44	-37	11

松任総合運動公園G

○白山地区(後期上位リーグ:11/3,11/16,11/23) 松任総合運動公園G

後期上位	蕪城	パテオ	美川	富陽	笠間	点	得	失	差	順
蕪城	0●1 3-1	0●1 1-1	0●1 1-0	0●1 5-0	0●1 10	10	10	2	8	1
パテオ	0●1 1-3	0●1 2-1	0●1 1-0	0●1 4-0	0●1 9	8	4	4	4	2
美川	0●1 1-1	0●1 1-2	0●1 4-3	0●1 6-0	0●1 7	12	6	6	6	3
富陽	0●1 0-1	0●1 0-1	0●1 3-4	0●1 1-0	0●1 3	4	6	-2	4	4
笠間	0●1 0-5	0●1 0-4	0●1 0-6	0●1 0-1	0●1 0	0	16	-16	5	5

○白山地区(後期下位リーグ:11/3,11/16,11/23) 松任総合運動公園G

後期下位	松南	北陽	中央	白山	LEON	ブルーラヴン	点	得	失	差	順
松南	0●1 2-1	0●1 4-2	0●1 0-0	0●1 5-0	0●1 3-2	0●1 13	14	5	9	1	
北陽	0●1 1-2	0●1 5-1	0●1 4-2	0●1 5-0	0●1 0-0	0●1 10	15	5	10	2	
中央	0●1 2-4	0●1 1-5	0●1 2-4	0●1 1-0	0●1 10-0	0●1 6	16	13	3	3	
白山	0●1 0-0	0●1 2-4	0●1 4-2	0●1 2-2	0●1 2-2	0●1 6	8	8	0	4	
LEON	0●1 0-5	0●1 0-5	0●1 0-1	0●1 2-2	0●1 3-0	0●1 4	5	13	-8	5	
ブルーラヴン	0●1 2-3	0●1 0-0	0●1 0-10	0●1 0-0	0●1 0-3	0●1 2	2	16	-14	6	

○U-11加賀地区(1巡目:3月31日,4月6,7,28日,2巡目:4月28日,5月18,25日,6月1,15日,7月14日)

通年	符津	川北	苗代	第一翼	和気	錦城	串	東和	湯野	根上	点	得	失	差	順
符津	0●1 2-1	0●1 1-1	0●1 1-0	0●1 2-1	0●1 1-6	0●1 0-3	0●1 1-0	0●1 3-0	0●1 0-8	0●1 0-0	44	49	9	40	1
川北	0●1 1-2	0●1 2-1	0●1 2-3	0●1 0-0	0●1 1-3	0●1 3-1	0●1 3-1	0●1 1-1	0●1 9-0	0●1 9-0	40	55	17	38	2
苗代	0●1 1-1	0●1 1-2	0●1 6-0	0●1 0-1	0●1 5-0	0●1 2-0	0●1 6-1	0●1 5-2	0●1 19-0	0●1 19-0	37	64	15	49	3
第一翼	0●1 0-1	0●1 3-2	0●1 0-6	0●1 1-1	0●1 1-0	0●1 5-0	0●1 1-1	0●1 0-2	0●1 8-0	0●1 8-0	35	45	19	26	4
和気	0●1 1-2	0●1 0-1	0●1 1-0	0●1 1-1	0●1 1-2	0●1 3-0	0●1 5-2	0●1 3-1	0●1 14-0	0●1 14-0	29	51	20	31	5
錦城	0●1 0-6	0●1 1-1	0●1 0-5	0●1 1-0	0●1 2-1	0●1 1-2	0●1 4-2	0●1 1-0	0●1 5-0	0●1 5-0	23	28	37	-9	6
串	0●1 1-3	0●1 1-3	0●1 0-2	0●1 0-5	0●1 0-3	0●1 2-1	0●1 3-4	0●1 1-0	0●1 5-0	0●1 5-0	21	29	40	-11	7
東和	0●1 0-1	0●1 1-3	0●1 1-6	0●1 1-1	0●1 2-5	0●1 2-4	0●1 4-3	0●1 0-2	0●1 12-0	0●1 12-0	17	41	40	1	8
湯野	0●1 0-3	0●1 1-1	0●1 2-5	0●1 2-0	0●1 1-3	0●1 0-1	0●1 1-2	0●1 2-0	0●1 4-0	0●1 4-0	13	19	37	-18	9
根上	0●1 0-8	0●1 0-9	0●1 0-19	0●1 0-8	0●1 0-14	0●1 0-5	0●1 0-5	0●1 0-12	0●1 0-4	0●1 0-4	3	2	149	-147	10

栗津児童公園/木場湯中央園地/小松ドーム

4. 2019 U-10サッカーリーグin石川県

3月～11月 (能登・金沢・白山・加賀地区開催)

○能登地区(通年:4/13,5/11,6/8,6/22) 内灘町サッカー競技場/眉丈台地

通年	湖北	中条A	中能登	内灘	羽咋	高松	河北台	中条B	点	得	失	差	順
湖北	●	○	○	○	○	○	○	○	21	52	4	48	1
中条A	●	●	○	○	○	○	○	○	18	20	7	13	2
中能登	●	●	●	○	○	○	○	○	13	13	10	3	3
内灘	●	●	●	●	○	○	○	○	10	21	22	-1	4
羽咋	●	●	●	●	●	○	○	○	9	14	27	-13	5
高松	●	●	●	●	●	●	○	○	6	12	12	0	6
河北台	●	●	●	●	●	●	●	○	3	9	22	-13	7
中条B	●	●	●	●	●	●	●	●	3	4	41	-37	8

○金沢北部地区(前期リーグ:4/6,4/27) まめたG

北部前期	テイハズ	森本	ビバーチェ	城北	TON	仲良し	点	得	失	差	順
テイハズ	●	○	○	○	○	○	15	13	0	13	1
森本	●	●	○	○	○	○	10	14	2	12	2
ビバーチェ	●	●	●	○	○	○	8	5	3	2	3
城北	●	●	●	●	○	○	7	3	6	-3	4
TON	●	●	●	●	●	○	1	1	12	-11	5
仲良し	●	●	●	●	●	●	1	0	13	-13	6

○金沢南部地区(前期リーグ:4/20,5/18) まめたG

南部前期	泉	額	菊川	エスベリオ	富樫	大徳	点	得	失	差	順
泉	●	○	○	○	○	○	13	18	3	15	1
額	●	●	○	○	○	○	9	20	11	9	2
菊川	●	●	●	○	○	○	9	14	12	2	3
エスベリオ	●	●	●	●	○	○	9	8	7	1	4
富樫	●	●	●	●	●	○	4	9	11	-2	5
大徳	●	●	●	●	●	●	0	4	29	-25	6

○金沢地区(後期上位リーグ:6/2,6/16,6/29,7/21) まめたG/城北運動公園

後期上位	泉	森本	菊川	テイハズ	額	エスベリオ	点	得	失	差	順
泉	●	○	○	○	○	○	21	17	9	8	1
森本	●	●	○	○	○	○	16	16	10	6	2
菊川	●	●	●	○	○	○	16	21	18	3	3
テイハズ	●	●	●	●	○	○	12	18	15	3	4
額	●	●	●	●	●	○	9	15	25	-10	5
エスベリオ	●	●	●	●	●	●	6	10	20	-10	6

○金沢地区(後期下位リーグ:6/2,6/16,7/6,7/21) まめたG

後期下位	富樫	TON	大徳	仲良し	城北	ビバーチェ	点	得	失	差	順
富樫	●	○	○	○	○	○	23	34	3	31	1
TON	●	●	○	○	○	○	22	18	13	5	2
大徳	●	●	●	○	○	○	10	11	19	-8	3
仲良し	●	●	●	●	○	○	10	10	23	-13	4
城北	●	●	●	●	●	○	9	6	15	-9	5
ビバーチェ	●	●	●	●	●	●	8	8	14	-6	6

○白山地区(前期リーグ:3/17,3/21,3/24,3/31,4/28,4/29,7/27,7/28)

前期	中央	蕪城	旭丘	北陽	美川	白山	松南	ブルーラヴン	菅原	LEON	野々市	点	得	失	差	順
中央	●	○	○	○	○	○	○	○	○	○	○	27	42	3	39	1
蕪城	●	●	○	○	○	○	○	○	○	○	○	27	40	5	35	2
旭丘	●	●	●	○	○	○	○	○	○	○	○	21	18	5	13	3
北陽	●	●	●	●	○	○	○	○	○	○	○	19	29	13	16	4
美川	●	●	●	●	●	○	○	○	○	○	○	19	20	17	3	5
白山	●	●	●	●	●	●	○	○	○	○	○	18	23	20	3	6
松南	●	●	●	●	●	●	●	○	○	○	○	12	19	28	-9	7
ブルーラヴン	●	●	●	●	●	●	●	●	○	○	○	7	6	27	-21	8
菅原	●	●	●	●	●	●	●	●	●	○	○	5	5	27	-22	9
LEON	●	●	●	●	●	●	●	●	●	●	○	4	8	37	-29	10
野々市	●	●	●	●	●	●	●	●	●	●	●	2	7	35	-28	11

松任総合運動公園G

○白山地区(後期上位リーグ:10/16,11/16,11/23)

後期上位	中央	蕪城	旭丘	北陽	点	得	失	差	順
中央	●	○	○	○	9	8	1	7	1
蕪城	●	●	○	○	4	7	4	3	2
旭丘	●	●	●	○	4	2	4	-2	3
北陽	●	●	●	●	0	1	9	-8	4

○白山地区(後期中位リーグ:10/16,11/16,11/23)

後期中位	美川	白山	松南	ブルーラヴン	点	得	失	差	順
美川	●	○	○	○	9	10	3	7	1
白山	●	●	○	○	4	5	4	1	2
松南	●	●	●	○	4	6	7	-1	3
ブルーラヴン	●	●	●	●	0	2	9	-7	4

○白山地区(後期下位リーグ:10/16,11/16,11/23)

松任総合運動公園G

後期下位	LEON	野々市	菅原	パテオ	点	得	失	差	順
LEON	△	○	○	○	7	5	1	4	1
野々市	△	△	△	△	3	2	2	0	2
菅原	●	△	△	△	2	1	3	-2	3
パテオ	●	△	△	△	0	0	2	-2	4

○加賀地区(5月26日,6月5,16,29日,7月6,14日,8月31日,9月1日)粟津児童公園

通年	符津	根上	和気	第一翼	川北	小松南部A	東和	苗代	コリナス	今江	小松南部B	安宅	小松北	錦城	湯野	点	得	失	差	順
符津	△	○	○	○	○	○	○	○	○	○	○	○	○	○	○	40	85	9	76	1
根上	△	●	●	○	○	○	○	○	○	○	○	○	○	○	○	32	46	11	35	2
和気	●	●	△	○	○	○	○	○	○	○	○	○	○	○	○	29	48	16	32	3
第一翼	●	○	△	○	○	○	○	○	○	○	○	○	○	○	○	28	44	12	32	4
川北	●	△	●	○	○	○	○	○	○	○	○	○	○	○	○	25	49	23	26	5
小松南部A	●	●	○	○	○	○	○	○	○	○	○	○	○	○	○	24	35	17	18	6
東和	●	●	○	○	○	○	○	○	○	○	○	○	○	○	○	24	19	15	4	7
苗代	●	●	○	○	○	○	○	○	○	○	○	○	○	○	○	23	35	17	18	8
コリナス	●	○	○	○	○	○	○	○	○	○	○	○	○	○	○	20	38	25	13	9
今江	●	○	○	○	○	○	○	○	○	○	○	○	○	○	○	17	24	23	1	10
小松南部B	●	○	○	○	○	○	○	○	○	○	○	○	○	○	○	14	18	33	-15	11
安宅	●	○	○	○	○	○	○	○	○	○	○	○	○	○	○	14	23	47	-24	12
小松北	●	○	○	○	○	○	○	○	○	○	○	○	○	○	○	10	25	34	-9	13
錦城	●	○	○	○	○	○	○	○	○	○	○	○	○	○	○	3	8	115	-107	14
湯野	●	○	○	○	○	○	○	○	○	○	○	○	○	○	○	0	4	104	-100	15

5. 第31回JAバンク石川 トレセンジュニアサッカー大会

5月11日(土)・12日(日)

こまつドーム ドリームピッチ

○U-12リーグ

	金沢地区	能登地区	加賀地区	白山地区	点	得	失	差	順
金沢地区	○	○	○	○	6	10	7	3	1
能登地区	●	△	○	○	4	3	3	0	2
加賀地区	○	△	○	○	4	4	5	-1	3
白山地区	●	○	○	○	3	8	10	-2	4

○U-11リーグ

	金沢地区	能登地区	加賀地区	白山地区	点	得	失	差	順
金沢地区	○	○	○	○	9	18	4	14	1
能登地区	●	○	○	○	3	6	8	-2	2
加賀地区	●	○	○	○	3	7	12	-5	3
白山地区	●	○	○	○	3	6	13	-7	4

6. 若葉旗・ひまわりほーむカップ争奪第35回石川県ジュニアサッカー大会

開会式 5月19日(日)  
 U-12 1・2・3回戦 5月19日(日)・26日(日)  
 4回戦・準々決勝 6月30日(日)  
 準決勝・決勝 7月7日(日) TV-ITC

まめだG  
 まめだG  
 内灘町サッカー競技場  
 松任総合運動公園陸上競技場

○U-12 トーナメント

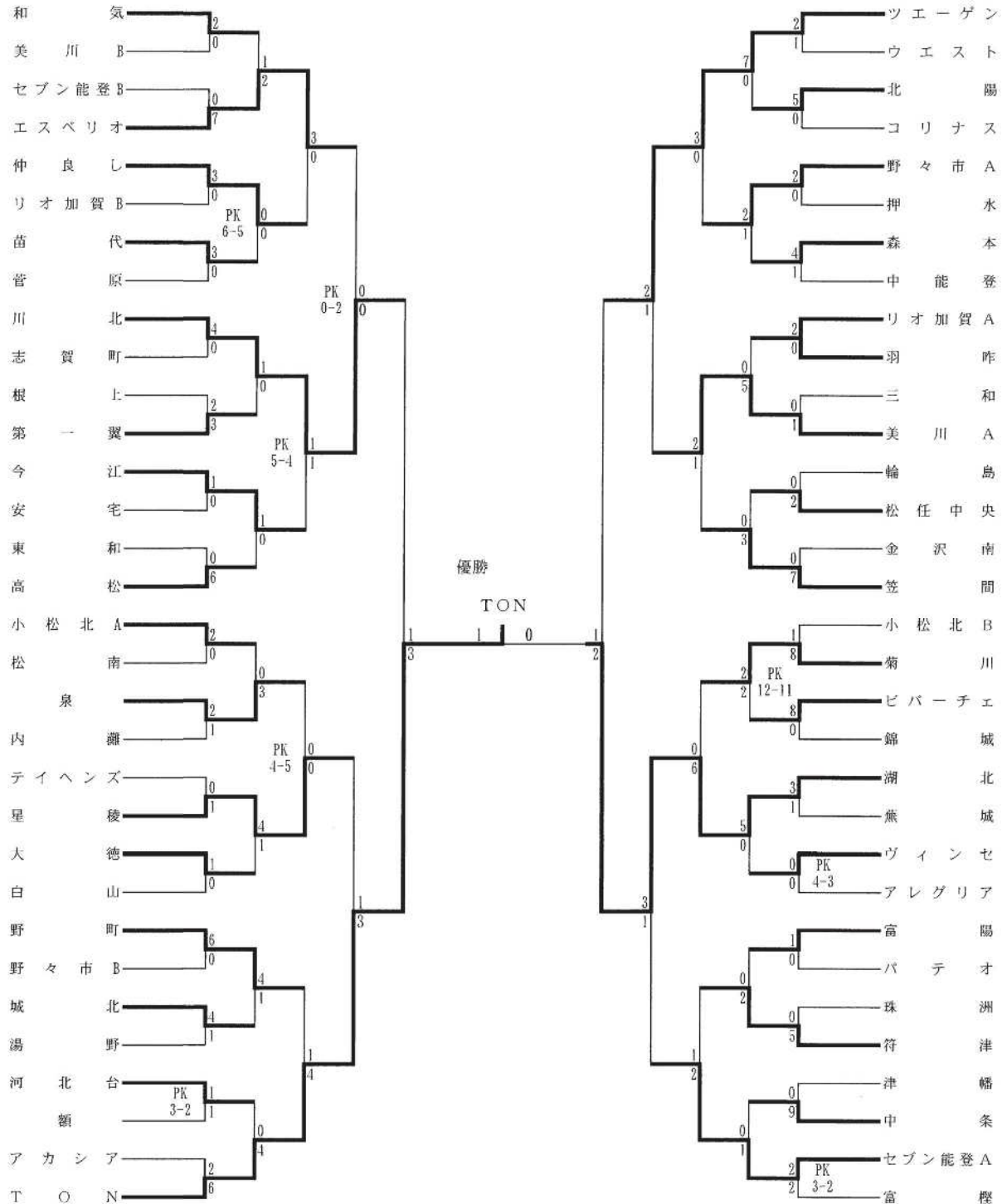



OU-11 トーナメント

U-11 1・2回戦 6月9日(日)・22日(土)  
 3回戦・準々決勝 6月23日(日)  
 準決勝 6月30日(日)  
 決勝 7月7日(日) TV-ITC

まめだG  
 まめだG  
 内灘町サッカー競技場  
 松任総合運動公園陸上競技場

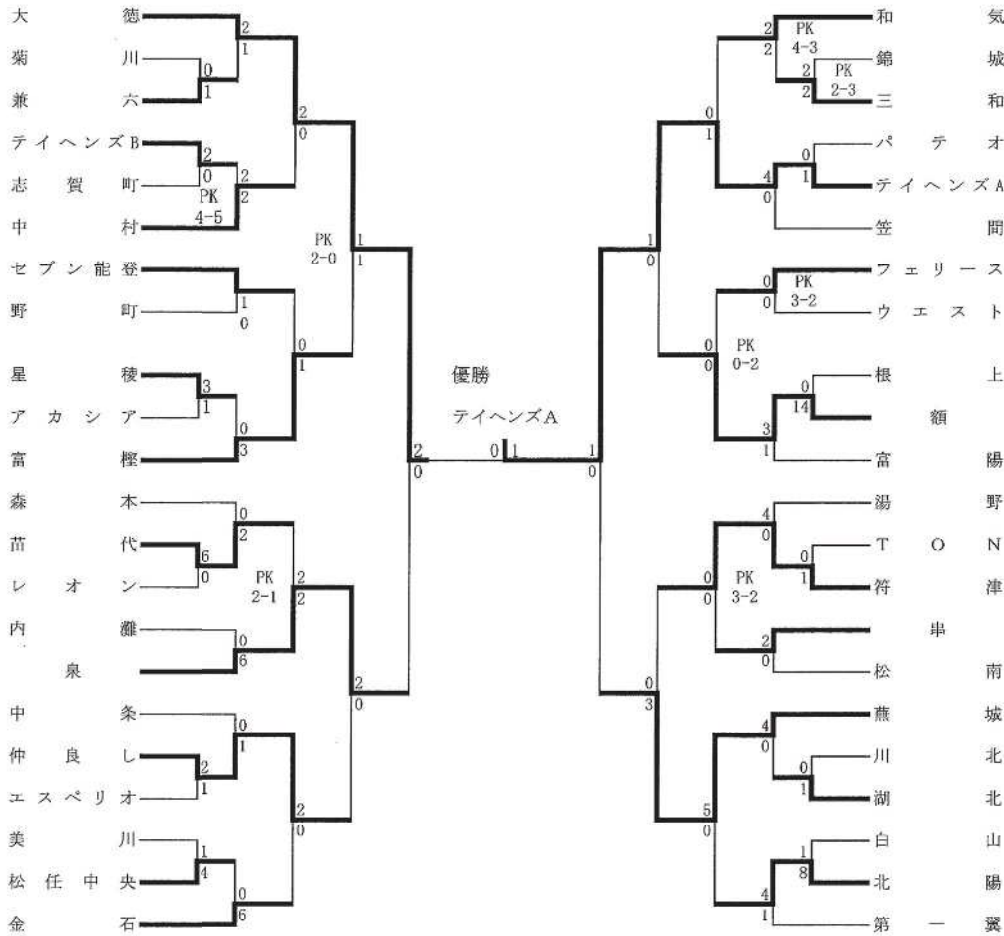

7. 石川県知事杯第41回中部日本招待少年サッカー大会

8月24日(土)・25日(日) 金沢市民サッカー場、金沢市スポーツ交流広場

○予選リーグ

A	野々市	TON	シナイゴーズ	点	得	失	差	順
野々市	○	○	○	6	3	1	2	1
TON	●	○	△	1	3	4	-1	2
シナイゴーズ	●	●	○	1	2	3	-1	3

B	ツエーゲン	サーム	野町	点	得	失	差	順
ツエーゲン	○	○	○	6	7	0	7	1
サーム	●	○	○	3	1	5	-4	2
野町	●	●	○	0	0	3	-3	3

C	立山中央	菊川	川北	点	得	失	差	順
立山中央	○	○	○	6	9	3	6	1
菊川	●	○	○	3	5	6	-1	2
川北	●	●	○	0	1	6	-5	3

D	高椋	笠間	セブン能登	点	得	失	差	順
高椋	○	○	○	4	7	4	3	1
笠間	△	○	○	2	5	5	0	2
セブン能登	●	●	○	1	1	4	-3	3

E	豊橋	星稜	仲良し	点	得	失	差	順
豊橋	○	○	○	6	6	0	6	1
星稜	●	○	○	3	8	3	5	2
仲良し	●	●	○	0	2	13	-11	3

F	bandai12	美川	泉	点	得	失	差	順
bandai12	○	○	○	6	6	2	4	1
美川	●	○	○	1	3	5	-2	2
泉	●	●	○	1	1	3	-2	3

G	アウトライン	エスベリオ	符津	点	得	失	差	順
アウトライン	○	○	○	6	7	1	6	1
エスベリオ	●	○	○	3	2	4	-2	2
符津	●	●	○	0	0	4	-4	3

H	浜松龍禅寺	湖北	今江	点	得	失	差	順
浜松龍禅寺	○	○	○	6	11	2	9	1
湖北	●	○	○	3	7	5	2	2
今江	●	●	○	0	0	11	-11	3

○決勝トーナメント

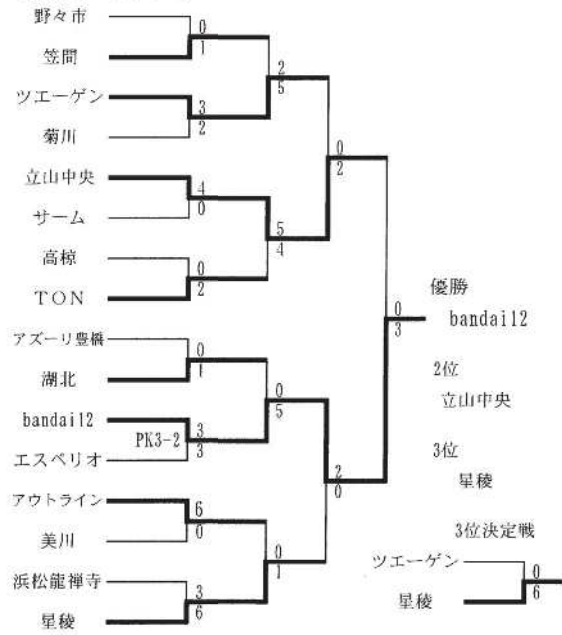

○フェアプレー賞 ツエーゲン

○グッドマナー賞 TON

○敢闘賞トーナメント



○連盟会長賞トーナメント

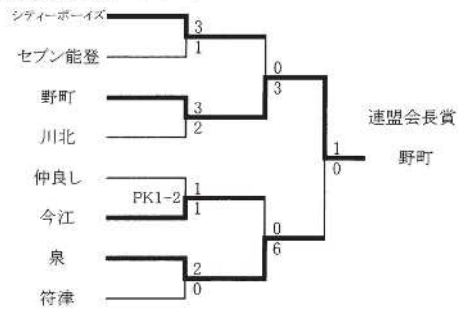

○努力賞トーナメント

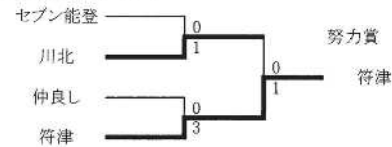

8. 第48回石川県スポーツ少年団サッカー交流大会

8月31日(土)・9月1日(日)・16日(月祝)  
県営まめだ簡易グラウンドサッカー場・内灘町サッカー競技場

○トーナメント

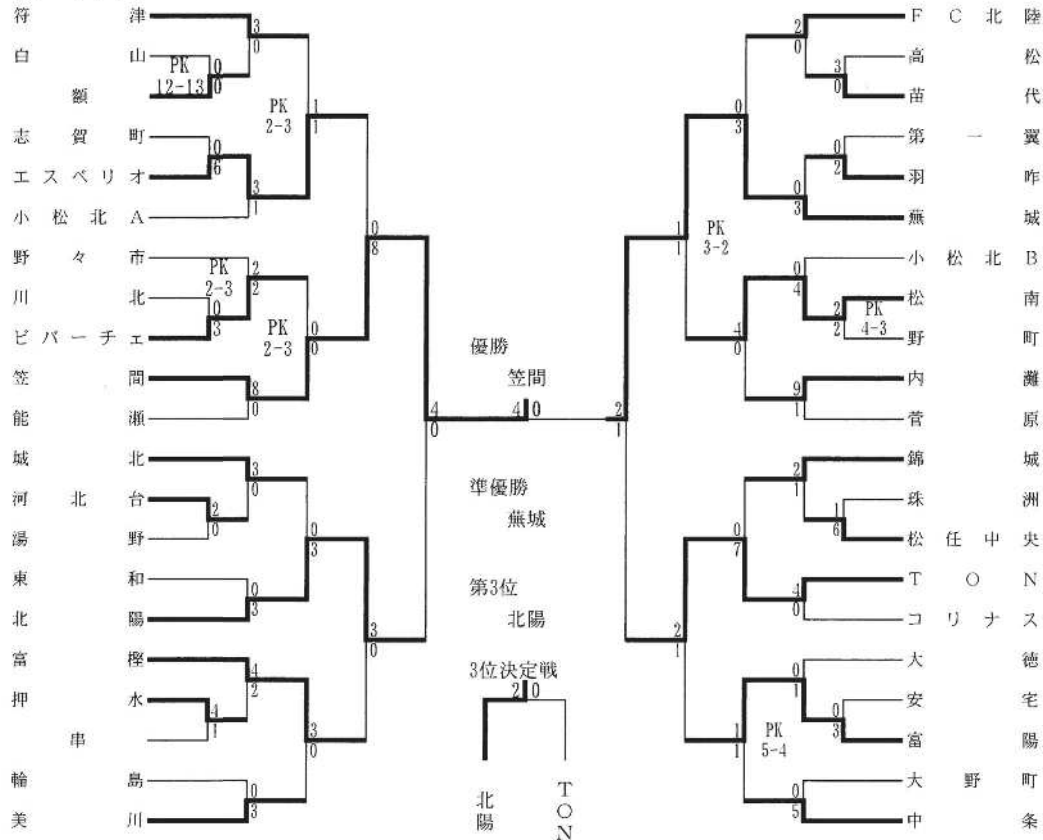

9. キヤノン ガールズ・エイト  
第17回JFA北信越ガールズ・エイト(U-12)サッカー大会

9月22日(日)、23日(月祝)  
長野県・木島平村 やまびこジュニアサッカー場

○1次ラウンド  
グループA

	富山県選抜	新潟県A	福井県選抜	長野県A	点	得	失	差	順
富山県選抜	●	○	○	○	9	23	3	20	1
新潟県A	●	●	○	○	6	19	10	9	2
福井県選抜	●	●	●	○	3	4	13	-9	3
長野県A	●	●	●	●	0	4	24	-20	4

グループB

	長野県ホワイト	石川県トレッセン	新潟県B	長野県B	点	得	失	差	順
長野県ホワイト	●	○	○	○	9	12	2	10	1
石川県トレッセン	●	●	○	○	6	18	2	16	2
新潟県B	●	●	●	○	3	5	15	-10	3
長野県B	●	●	●	●	0	1	17	-16	4

○2次ラウンド  
上位リーグ

	富山県選抜	新潟県A	石川県トレッセン	長野県A	点	得	失	差	順
富山県選抜	●	○	○	○	7	11	3	8	1
新潟県A	○	●	○	○	5	5	2	3	2
石川県トレッセン	○	○	●	○	4	6	8	-2	3
長野県A	○	○	○	●	0	3	12	-9	4

下位リーグ

	長野県B	福井県選抜	新潟県B	長野県B	点	得	失	差	順
長野県B	●	○	○	○	7	9	2	7	1
福井県選抜	○	●	○	○	6	4	3	1	2
新潟県B	○	○	●	○	4	8	6	2	3
長野県B	○	○	○	●	0	3	13	-10	4

10. NHK金沢放送局長杯第42回石川県少年サッカー新人大会  
【石川県大会】JA全農杯ビリンピック2019小学生8人制サッカー大会

9月15日(日)~11月4日(月・祝)

まめだG  
内灘町サッカー競技場  
金沢市営球技場

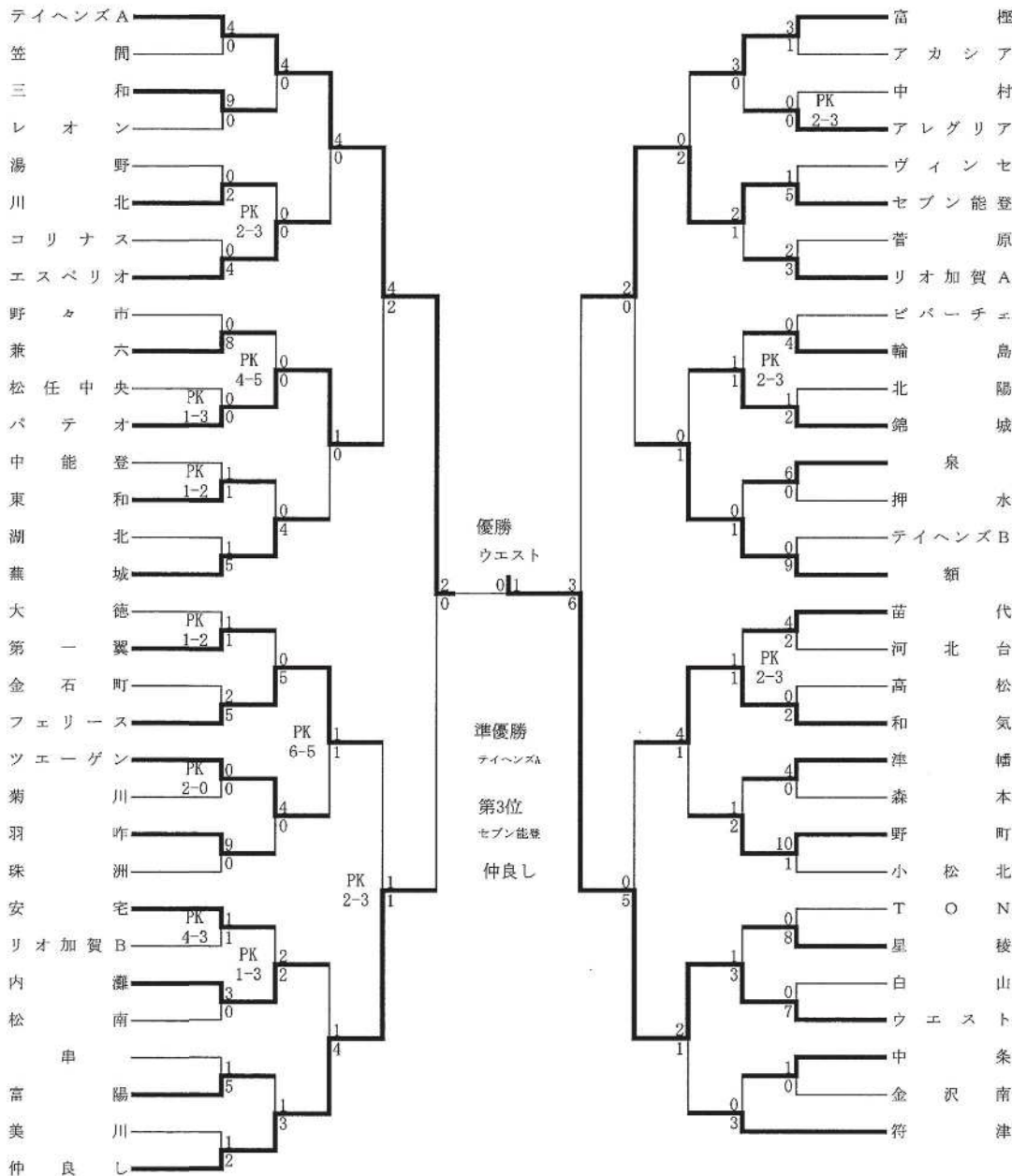

11. JFA第43回全日本U-12サッカー選手権大会  
〔石川県大会〕

1・2回戦  
3・4回戦  
準々決勝  
準決勝・決勝

10月6日(日)・20日(日)  
10月27日(日)  
11月2日(土)  
11月4日(月祝)

内灘サッカー競技場、かほく市サッカー・ラグビー競技場  
内灘サッカー競技場、かほく市サッカー・ラグビー競技場  
内灘町サッカー競技場  
白山市松任総合運動公園陸上競技場

テレビ金沢中継

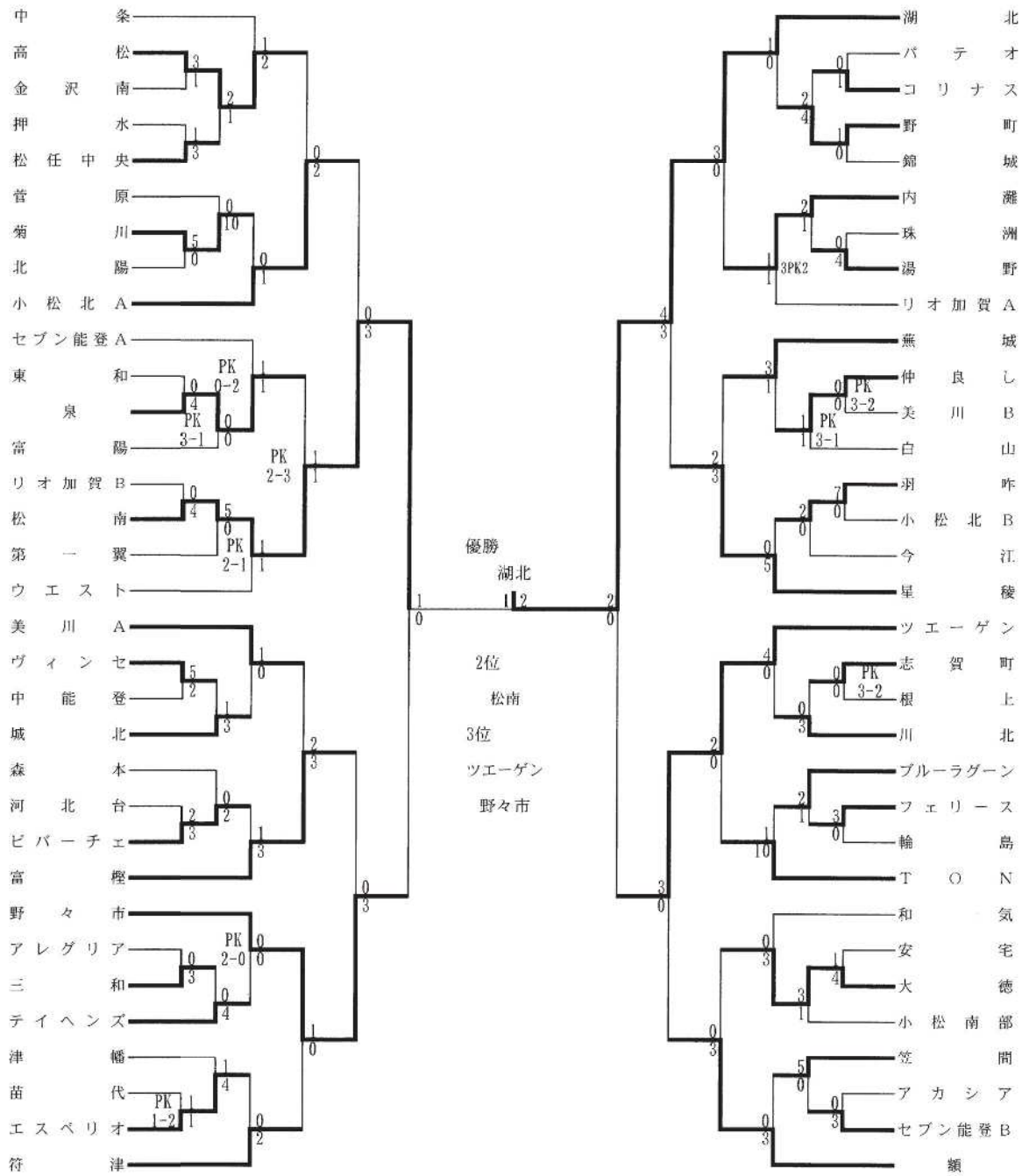

〔決勝大会〕

12月25日(水)～12月29日(日)

ふれあいスポーツランド・鴨池補助競技場・白波スタジアム(鹿児島県)

○1次ラウンド

グループ	八尾	アリーバ	フォルトゥナ	湖北	勝点	勝	引	敗	得点	失点	得失点	順位
八尾大正(大阪)	●	○	○	○	9	3	0	0	14	3	11	1
アリーバFC(宮崎)	●	●	△	○	4	1	1	1	8	6	2	2
フォルトゥナ(山梨)	○	△	●	○	4	1	1	1	5	7	-2	3
FC湖北(石川)	●	●	●	●	0	0	0	3	1	12	-11	4

フットボールクラブ湖北ジュニア

監督 徳差 憲一  
コーチ 大田 優馬  
代表 林 利夫

NO	位置	氏名	学年	NO	位置	氏名	学年	NO	位置	氏名	学年
1	GK	金山 空雅	5	8	DF	兼田 龍次朗	6	13	MF	岡田 幸太	6
2	DF	高田 陽輝	6	9	MF	吉田 鉄平	6	14	FW	中村 晴太	5
3	DF	小山 翔輝	6	10	MF	麦元 翔	6	17	MF	大木 俊弥	5
5	MF	長田 泰輝	6	11	FW	丹羽 伶介	6	18	MF	長野 廉士	5
7	DF	宮本 凌太郎	6	12	GK	三井 鼓二郎	6	19	FW	西 翔生	4

12. ハトマーク杯第10回石川県8人制サッカーU-10大会 10月26日(土)・27日(日)

松任総合運動公園G

○決勝トーナメント

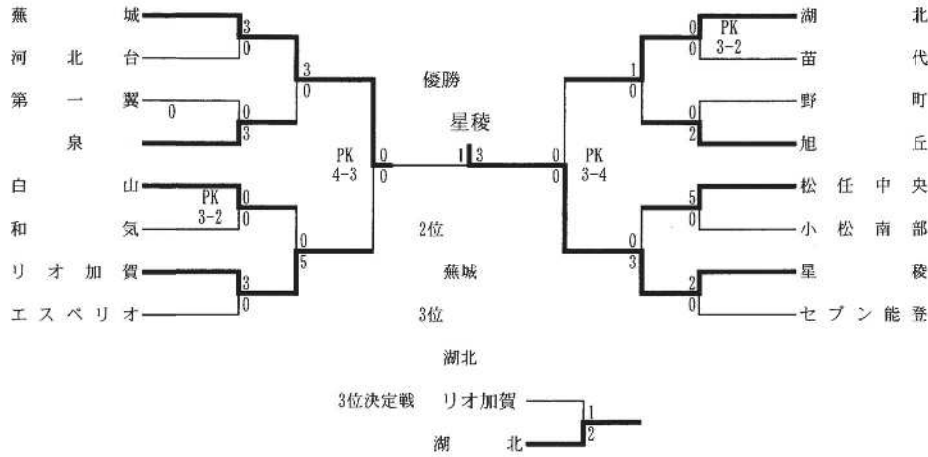

○フレンドリートーナメント

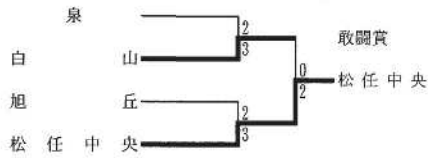

13. 2019フジパンCUP第18回北信越U-12サッカー選手権大会

11月16日(土)、17日(日)

金沢市民サッカー場、金沢市スポーツ交流広場、ジュニアスポーツコート

グランセナ新潟FCジュニア

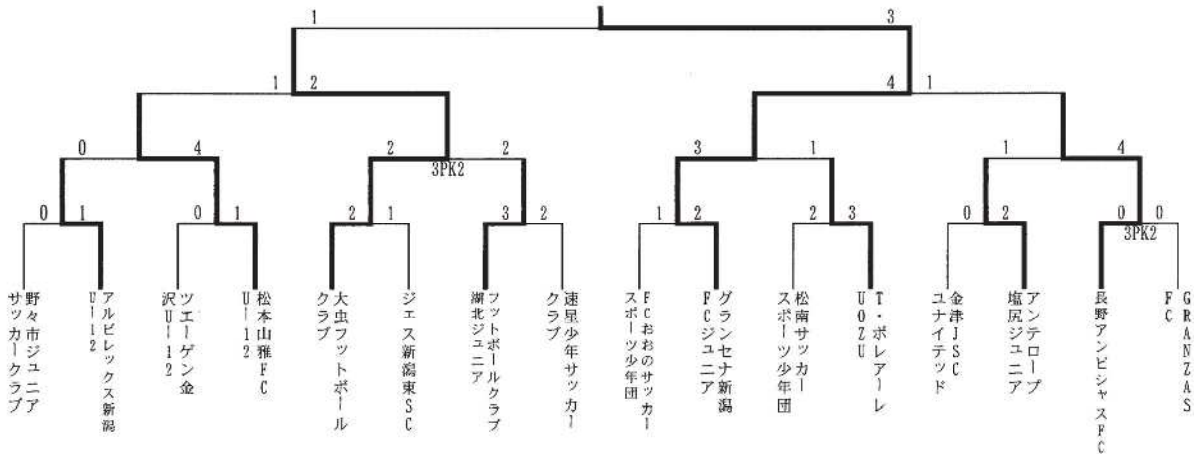

3位決定戦



7位決定戦



5位決定戦

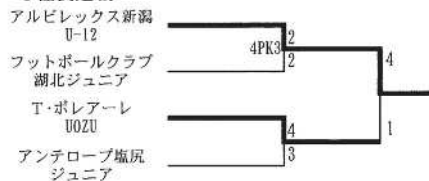

14. 第36回石川県少年フットサル大会U-12

1月12日(土)・13日(日)

いしかわ総合スポーツセンター

○予選リーグ

Aブロック	第一翼	ティヘンズ	中条	白山	不動寺	点	得	失	差	順
第一翼	○	○	○	○	○	12	9	0	9	1
ティヘンズ	●	○	○	○	○	7	6	9	-3	2
中条	●	●	○	○	○	6	9	3	6	3
白山	●	△	●	○	○	2	2	7	-5	4
不動寺	●	●	●	△	○	1	1	8	-7	5

Bブロック	松任中央	蕪城	アレグリア	パテオ	点	得	失	差	順
松任中央	○	○	○	○	6	5	4	1	1
蕪城	○	○	○	○	5	4	2	2	2
アレグリア	●	△	○	○	4	4	4	0	3
パテオ	●	△	●	○	1	2	5	-3	4

Cブロック	泉	押水	フェリス	能瀬	点	得	失	差	順
泉	○	4-0	○	○	9	12	0	12	1
押水	●	○	○	○	6	6	4	2	2
フェリス	●	●	○	△	1	1	6	-5	3
能瀬	●	●	△	○	1	1	10	-9	4

Dブロック	兼六	鹿西	コリナス	小松北	点	得	失	差	順
兼六	○	3-0	○	○	9	9	1	8	1
鹿西	●	○	○	○	6	2	3	-1	2
コリナス	●	●	○	○	3	3	6	-3	3
小松北	●	●	●	○	0	1	5	-4	4

Eブロック	内灘A	額	TON	安宅	ウエスト	点	得	失	差	順
内灘A	○	1-0	2-0	2-0	2-0	12	7	0	7	1
額	●	○	△	△	2-1	7	4	3	1	2
TON	●	●	○	○	5-0	6	8	3	5	3
安宅	●	△	○	○	1-1	2	2	7	-5	4
ウエスト	●	●	●	△	○	1	2	10	-8	5

Fブロック	旭丘	東和	高松	リオ加賀A	点	得	失	差	順
旭丘	○	1-0	1-1	5-1	7	7	2	5	1
東和	●	○	○	3-0	6	5	1	4	2
高松	△	○	○	2-2	2	3	5	-2	3
リオ加賀A	●	●	△	○	1	3	10	-7	4

Gブロック	星稜	内灘B	かしま	苗代	点	得	失	差	順
星稜	○	4-0	○	○	9	18	0	18	1
内灘B	●	○	△	○	4	2	5	-3	2
かしま	●	△	○	○	2	1	9	-8	3
苗代	●	○	△	○	1	0	7	-7	4

Hブロック	金沢南A	美川A	根上	エスベリオ	点	得	失	差	順
金沢南A	○	2-0	○	2-0	9	6	0	6	1
美川A	●	○	○	4-0	6	7	2	5	2
根上	●	●	○	2-0	3	2	5	-3	3
エスベリオ	●	●	●	○	0	0	8	-8	4

Iブロック	河北台	金沢南B	押野	菅原	城北A	点	得	失	差	順
河北台	○	3-0	1-0	2-1	2-0	12	8	1	7	1
金沢南B	●	○	○	△	1-0	7	2	3	-1	2
押野	●	●	○	△	2-1	4	4	5	-1	3
菅原	●	△	△	○	1-1	3	4	5	-1	4
城北A	●	○	●	△	○	1	2	6	-4	5

Jブロック	アカシア	符津	仲良し	菊川	点	得	失	差	順
アカシア	○	3-0	2-1	3-0	9	8	1	7	1
符津	●	○	○	2-1	6	5	4	1	2
仲良し	●	●	○	1-0	3	2	5	-3	3
菊川	●	●	●	○	0	1	6	-5	4

Kブロック	ヴァンセーブル	リオ加賀B	ピバーチェ	三和	点	得	失	差	順
ヴァンセーブル	○	4-1	7-0	4-0	9	15	1	14	1
リオ加賀B	●	○	4-0	1-1	4	6	5	1	2
ピバーチェ	●	●	○	4-2	3	4	13	-9	3
三和	●	△	○	○	1	3	9	-6	4

Lブロック	珠洲	湯野	七尾	美川B	点	得	失	差	順
珠洲	○	1-0	1-0	2-0	9	4	0	4	1
湯野	●	○	△	3-0	4	5	3	2	2
七尾	●	△	○	2-0	4	4	3	1	3
美川B	●	●	●	○	0	0	7	-7	4

Mブロック	和気	川北	セブン能登	城北B	湖北	点	得	失	差	順
和気	○	4-0	4-1	1-0	2-1	12	11	2	9	1
川北	●	○	2-0	1-3	1-0	6	4	7	-3	2
セブン能登	●	●	○	○	2-0	6	4	6	-2	3
城北B	●	○	○	○	0-0	4	3	3	0	4
湖北	●	○	●	△	○	1	1	5	-4	5

Nブロック	ティヘンズB	森本	輪島	錦城	点	得	失	差	順
ティヘンズB	○	2-1	1-0	1-2	6	4	3	1	1
森本	●	○	○	2-1	6	5	3	2	2
輪島	●	●	○	2-1	3	2	4	-2	3
錦城	○	●	●	○	3	4	5	-1	4

Oブロック	笠間	津幡	富陽	羽咋	点	得	失	差	順
笠間	○	1-1	3-1	3-1	7	7	3	4	1
津幡	△	○	○	○	7	6	2	4	2
富陽	●	●	○	△	1	2	5	-3	3
羽咋	●	●	△	○	1	3	8	-5	4

Pブロック	野々市	串	野町	太白台	点	得	失	差	順
野々市	○	2-1	1-1	2-0	7	5	2	3	1
串	●	○	○	3-0	6	7	2	5	2
野町	△	○	○	4-2	4	5	6	-1	3
太白台	●	●	●	○	0	2	9	-7	4

