

第2種（高等学校体育連盟サッカー部）

4. 平成29年度石川県高等学校春季サッカー大会

4月29日(土), 30日(日)

藤波運動公園

羽咋工業, 内灘, 鹿西の3チームで交流戦を行った。

5. 平成29年度全国高等学校総合体育大会サッカー競技

〔石川県大会〕

5月28日(日)・6月1日(木)～5日(月)

和倉温泉多目的G・金沢市民サッカー場 他

○男子の部

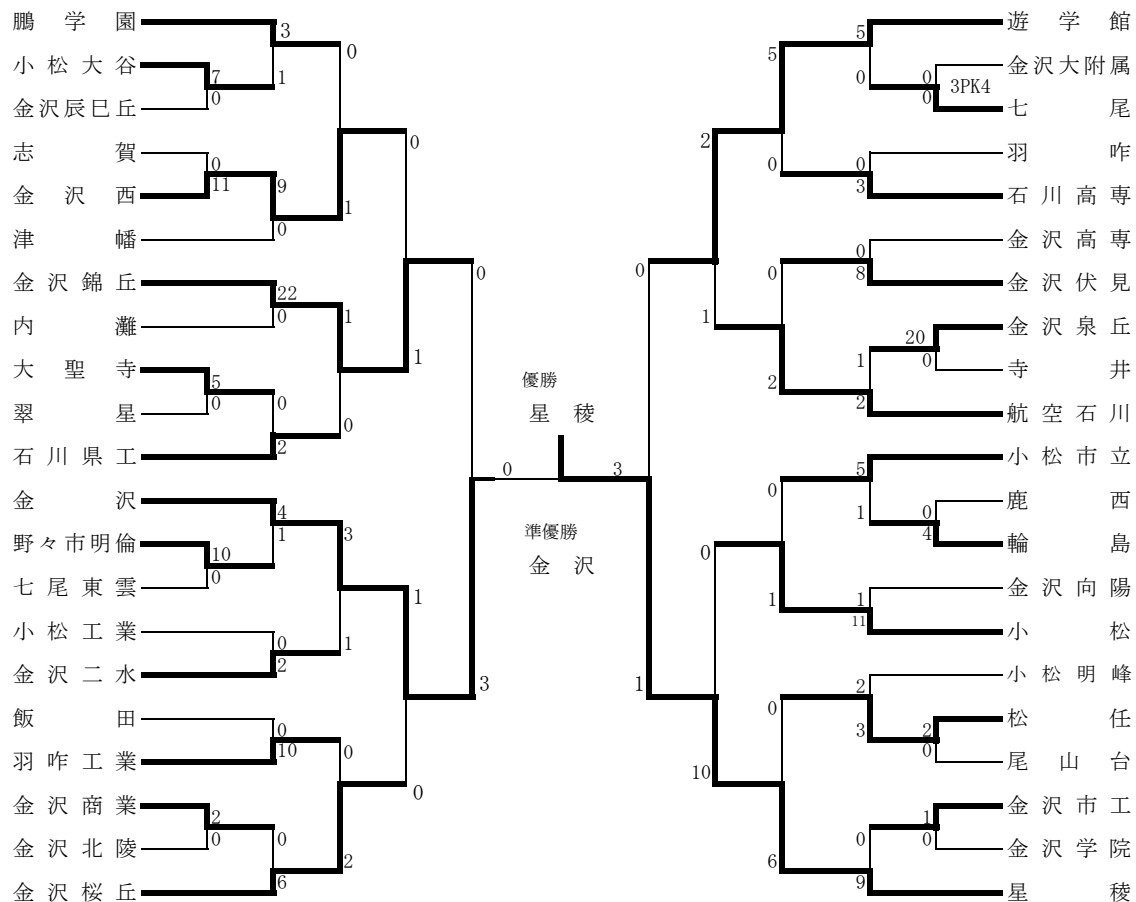

○女子の部

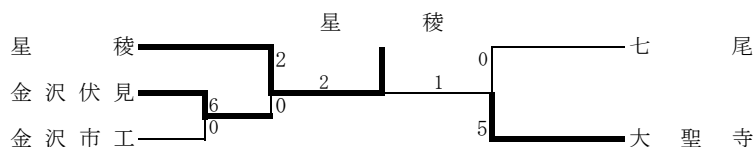

〔北信越大会〕 第53回北信越高等学校サッカー選手権大会

6月16日(金)～18日(日)

石川県・能登島グラウンド

○男子の部

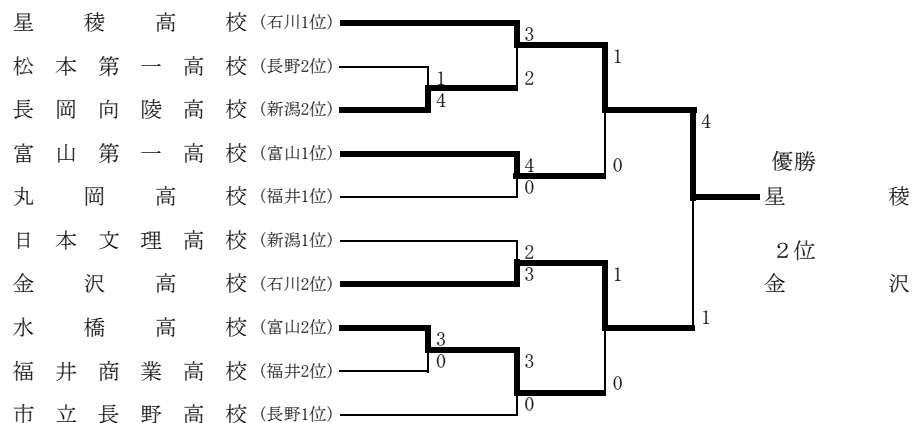

○女子の部

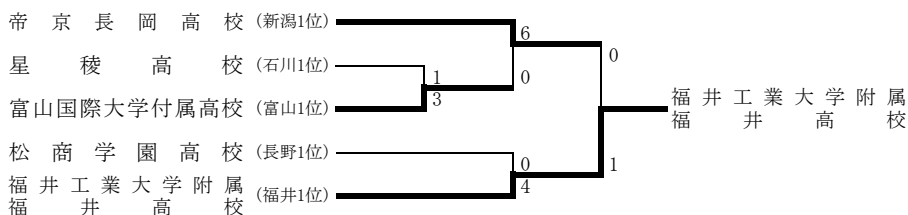

【全国大会】

7月29日(土)～8月4日(金)

宮城県・ユアテックスタジアム仙台 他

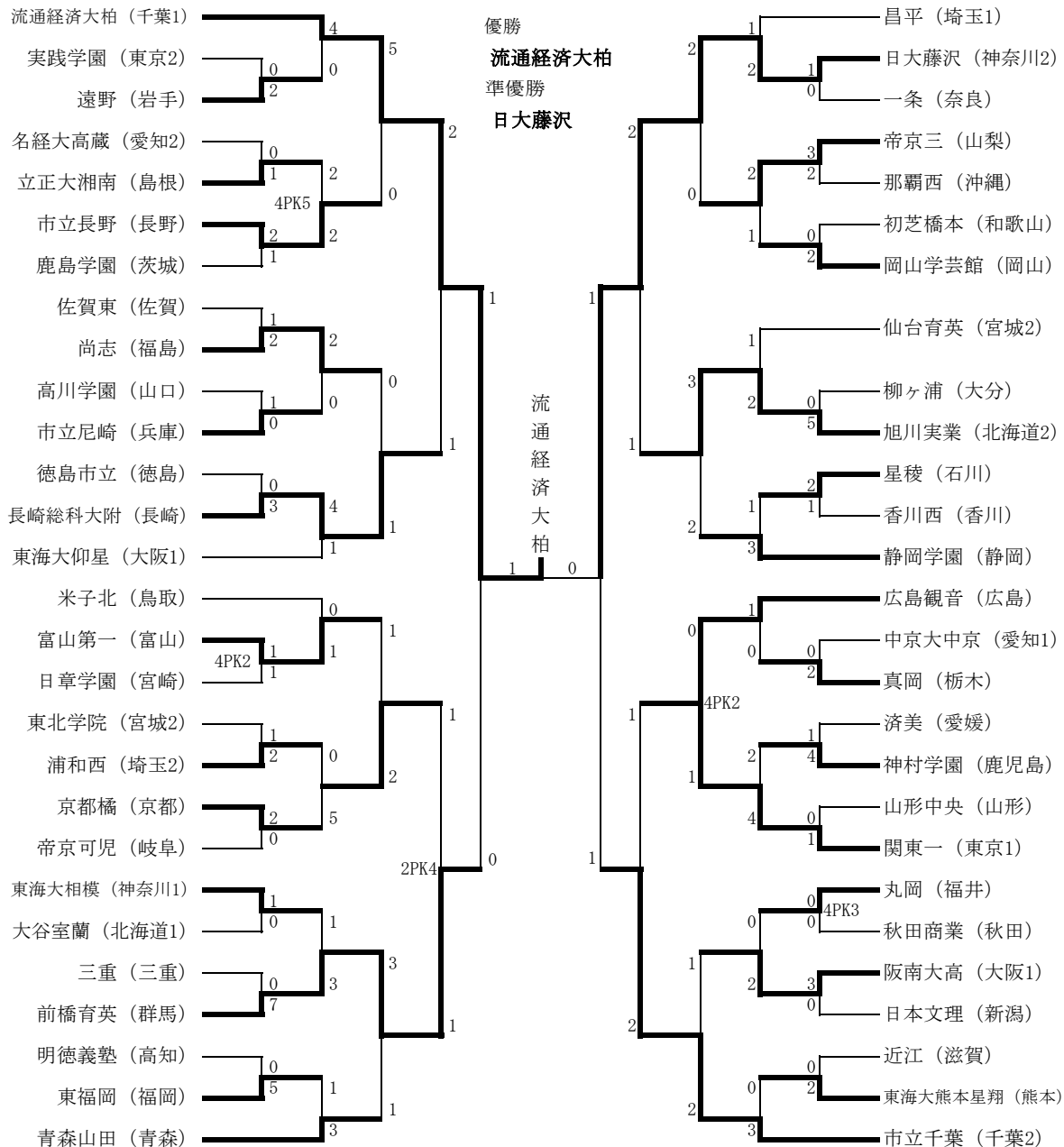

星稜高等学校

引率教諭 木原 力斗
監督 河崎 護

主将 敷田 唯

NO	位置	氏名	学年	前所属	NO	位置	氏名	学年	前所属
1	GK	新保 大夢	3	アルビレックス新潟	10	MF	高岸 憲伸	3	川崎フロンターレ
2	DF	松井 渉太	3	ヘミニス金沢	11	FW	森井 啓太	3	グランセナ新潟
3	DF	高木 凜太郎	3	星稜中学校	12	MF	麻生 季人	3	FC湖北
4	DF	敷田 唯	3	星稜中学校	13	DF	津野 響太郎	3	千里丘FC
5	DF	五島 魁大	3	星稜中学校	14	MF	松本 秀太	3	東京ヴェルディ
6	MF	作本 大空	3	星稜中学校	15	FW	濱口 聡太	3	名古屋グランパス
7	FW	肥田 稜平	3	星稜中学校	16	MF	金子 伸	3	コンサドーレ札幌
8	MF	武沢 亮佑	3	星稜中学校	17	GK	池田 丈輝	3	奈良YMCAサッカークラブ
9	MF	岩岸 宗志	2	ディアブロッサ高田					

6. 第96回全国高等学校サッカー選手権大会

〔1次予選大会〕

9月4日(日)～9月11日(日)

A	鵬学園	北陵	明峰	羽咋	点	得	失	差	順
鵬学園	○	○	○	9	19	0	19	1	
金沢北陵	●	○	○	6	4	9	-5	2	
小松明峰	●	●	○	3	2	3	-1	3	
羽咋	●	●	●	0	0	13	-13	4	

B	県工	明倫	七尾	向陽	点	得	失	差	順
石川県工	○	○	○	9	29	1	28	1	
野々市明倫	●	○	○	6	14	9	5	2	
七尾	●	●	○	3	4	4	0	3	
金沢向陽	●	●	●	0	0	33	-33	4	

C	松任	学院	東雲志賀	附属	点	得	失	差	順
松任	○	○	○	9	26	2	24	1	
金沢学院	●	○	○	6	22	3	19	2	
七尾東雲志賀	●	●	○	3	6	15	-9	3	
金大附属	●	●	●	0	4	38	-34	4	

D	小松市	金沢商	小松工	津幡	点	得	失	差	順
小松市立	○	○	○	9	22	1	21	1	
金沢商業	●	△	○	4	8	8	0	2	
小松工業	●	△	○	4	3	6	-3	3	
津幡	●	●	●	0	2	20	-18	4	

E	二水	石高専	輪島	金高専	点	得	失	差	順
金沢二水	○	○	○	9	22	0	22	1	
石川高専	●	○	○	6	17	4	13	2	
輪島	●	●	○	3	12	13	-1	3	
金沢高専	●	●	●	0	0	34	-34	4	

F	泉丘	大聖寺	鹿西	内灘	点	得	失	差	順
金沢泉丘	○	○	○	9	40	1	39	1	
大聖寺	●	○	○	6	20	10	10	2	
鹿西	●	●	○	3	4	23	-19	3	
内灘	●	●	●	0	1	31	-30	4	

G	尾山台	羽咋工	伏見	飯田	点	得	失	差	順
尾山台	○	○	○	9	33	1	32	1	
羽咋工業	●	○	○	6	16	11	5	2	
金沢伏見	●	●	○	3	6	16	-10	3	
飯田	●	●	●	0	1	28	-27	4	

H	大谷	金市工	辰巳丘	翠星寺井	点	得	失	差	順
小松大谷	○	○	○	9	19	0	19	1	
金沢市工	●	○	○	6	17	2	15	2	
金沢辰巳丘	●	●	○	3	2	12	-10	3	
翠星・寺井	●	●	●	0	1	25	-24	4	

各グループ1位、2位は県大会に出場。

〔石川県大会〕

10月7日(土)～11月4日(土)

西部緑地公園陸上競技場
金沢市民サッカー場 他

星稜高校
(2年ぶり27回目)

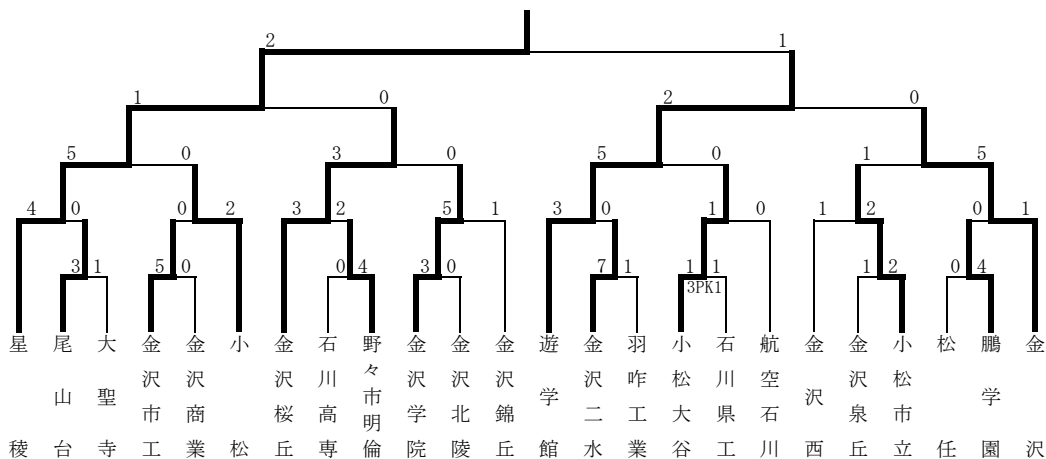

◇ 平成29年度全国高等学校サッカー選手権大会石川県大会表彰

- | | | | | |
|--------------|--------------|--------------|-------------|-------------|
| 最優秀選手賞 (MVP) | 敷田 唯 (星稜) | 得点王 | 高岸 憲伸 (星稜) | 山本 龍治 (遊学館) |
| アシスト王 | 高岸 憲伸 (星稜) | 新人王 | 菊池 将平 (星稜) | |
| 優秀選手 | 新保 大夢 (星稜) | 中川 真太朗 (星稜) | 敷田 唯 (星稜) | 小平 大輔 (星稜) |
| | 高岸 憲伸 (星稜) | 尾崎 佳洋 (星稜) | 山本 洗聖 (遊学館) | 丸田 悠斗 (遊学館) |
| | 斗光 晏夢 (遊学館) | 北野 瑠偉 (遊学館) | 山下 裕也 (遊学館) | 山本 龍治 (遊学館) |
| | 塚村 慶太 (金沢桜丘) | 西本 健吾 (金沢桜丘) | 青山 悟士 (金沢) | |

【全国大会】

12月30日(土)～2018年1月9日(月)

埼玉スタジアム2002 他

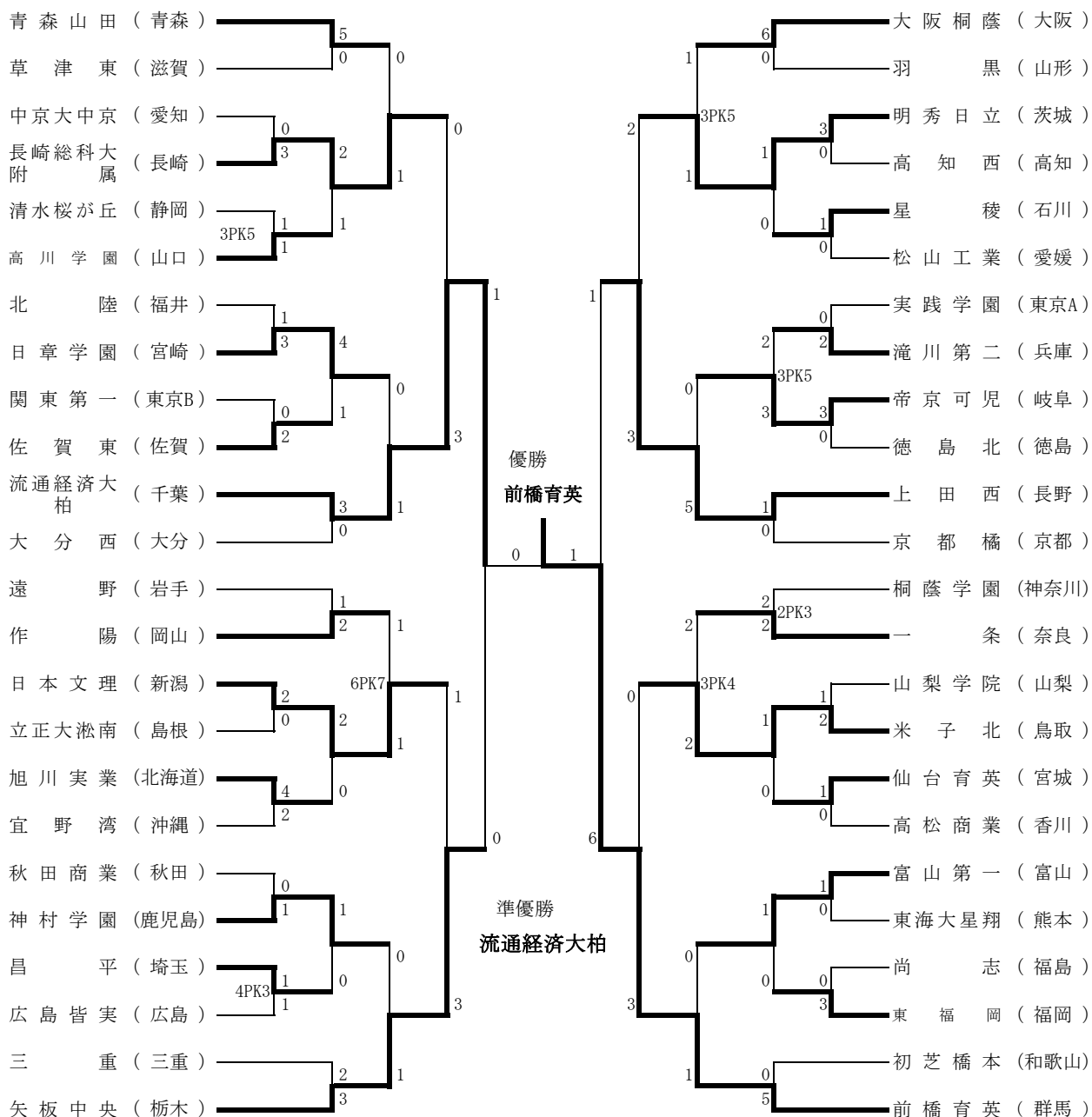

星稜高等学校

引率教諭 木原 力斗

監督 河崎 護

主将

敷田 唯

NO	位置	氏名	学年	前所属	NO	位置	氏名	学年	前所属
1	GK	新保 大夢	3	アルビレックス新潟	16	FW	森井 啓太	3	グランセナ新潟FC
2	DF	五島 魁大	3	星稜中学校	17	MF	池田 丈輝	3	奈良YMCAサッカークラブ
3	DF	中川 真太郎	3	星稜中学校	18	MF	岩岸 宗志	3	ディアブロッサ高田
4	DF	敷田 唯	3	星稜中学校	19	FW	濱口 聡太	3	名古屋グランパス
5	DF	小平 大輔	2	FC CEDAC	20	GK	林 海渡	2	JFAアカデミー福島
6	DF	松井 渉太	3	ヘミニス金沢	21	DF	河合 佑介	3	名古屋グランパス
7	MF	松本 秀太	3	東京ヴェルディ	22	MF	鈴木 旺寛	3	エスポワール白山
8	MF	武沢 亮佑	3	星稜中学校	23	MF	南出 直人	3	Riopetra加賀FC
9	FW	肥田 稜平	3	星稜中学校	24	MF	畔道 徹	3	エスポワール白山
10	MF	高岸 憲伸	3	川崎フロンターレ	25	MF	作本 大空	3	星稜中学校
11	MF	尾崎 佳洋	2	関西学院中学部	26	MF	竹内 政心	3	FCフェルボール愛知
12	MF	菊池 将平	1	名古屋グランパス	27	MF	有馬 大勢	2	東京ヴェルディ
13	FW	西部 悠大	2	Vervento京都	28	DF	川地 功起	2	岐阜VAMOS
14	MF	長田 大樹	3	星稜中学校	29	MF	福富 青	3	名古屋グランパス
15	DF	津野 響太郎	3	千里丘FC	30	GK	黒坂 貴史	3	FC CEDAC

7. 平成29年度石川県高等学校サッカー新人大会

〈男子の部〉

11月9日(木)～12日(日)

能登島サッカー場

輪島マリタウン 他

○予選

A	星稜	尾山台	大聖寺	内灘	点	得	失	差	順
星稜	○	4-0	15-0	13-0	9	32	0	32	1
尾山台	●	○	6-0	3-0	6	9	4	5	2
大聖寺	●	●	○	5-1	3	5	22	-17	3
内灘	●	●	●	○	0	1	21	-20	4

B	桜丘	鵬学園	松任	明倫	点	得	失	差	順
金沢桜丘	○	1-0	2-0	4-1	9	7	1	6	1
鵬学園	●	○	3-0	4-0	6	7	1	6	2
松任	●	●	○	1-0	3	1	5	-4	3
野々市明倫	●	●	●	○	0	1	9	-8	4

C	遊学館	錦丘	七尾	羽咋	点	得	失	差	順
遊学館	○	4-0	2-1	5-0	9	11	1	10	1
金沢錦丘	●	○	2-1	3-1	6	5	6	-1	2
七尾	●	●	○	△	3	3	5	-2	3
羽咋	●	●	△	○	0	2	9	-7	4

D	航空	北陵	金沢	小松工	東雲志賀	点	得	失	差	順
日本航空	○	0-1	3-2	4-0	12-0	9	19	3	16	1
金沢北陵	○	○	0-2	2-1	10-0	9	13	3	10	2
金沢	●	○	○	4-0	3-0	9	11	3	8	3
小松工業	●	●	●	○	1-0	3	2	10	-8	4
東雲・志賀	●	●	●	○	○	1	0	26	-26	5

E	学院	金市工	附属	伏見	飯田	点	得	失	差	順
金沢学院	○	6-1	5-0	6-0	9-0	12	26	1	25	1
金沢市工	●	○	1-1	3-1	10-0	7	15	8	7	2
金大附属	●	△	○	△	○	5	3	7	-4	3
金沢伏見	●	●	△	○	7-0	4	8	9	-1	4
飯田	●	●	●	●	○	0	1	28	-27	5

F	西	小松	石高専	明峰	鹿西	点	得	失	差	順
金沢西	○	△	1-0	4-1	9-0	10	15	2	13	1
小松	△	○	3-0	1-0	4-0	10	9	1	8	2
石川高専	●	●	○	△	○	4	2	5	-3	3
小松明峰	●	●	●	○	8-1	3	10	8	2	4
鹿西	●	●	△	●	○	1	1	21	-20	5

G	大谷	羽咋工	金商向陽	津幡	辰巳丘	点	得	失	差	順
小松大谷	○	1-0	0-0	6-0	3-1	10	10	1	9	1
羽咋工業	●	○	2-1	2-0	3-1	9	7	3	4	2
金沢商業	△	●	○	3-0	3-0	7	7	2	5	3
津幡	●	●	●	○	2-0	3	2	11	-9	4
金沢辰巳丘	●	●	●	●	○	0	2	11	-9	5

H	二水	泉丘	県工	小松市	寺井翠星	点	得	失	差	順
金沢二水	○	2-0	1-1	2-1	7-0	10	12	2	10	1
金沢泉丘	●	○	△	1-0	9-0	7	11	3	8	2
石川県工	△	△	○	△	12-0	6	14	2	12	3
小松市立	●	●	△	○	5-0	4	6	3	3	4
寺井翠星	●	●	●	●	○	0	0	33	-33	5

○決勝トーナメント

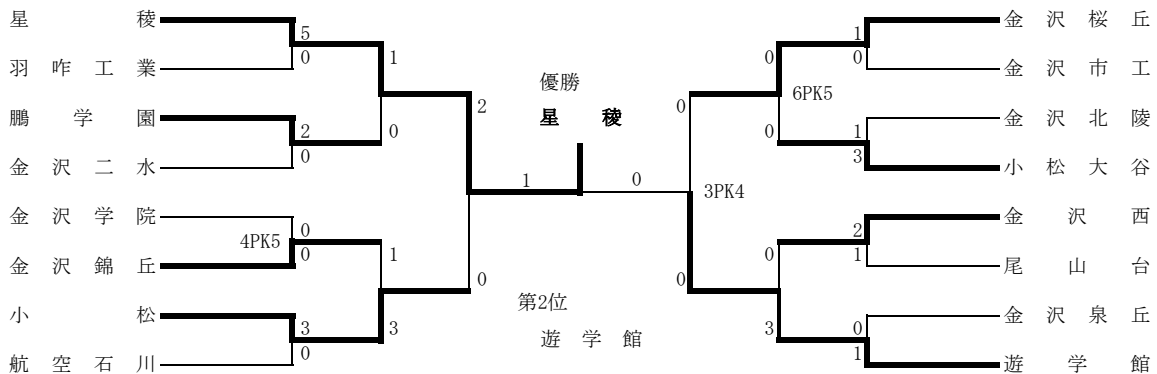

〈女子の部〉

11月9日(木)～11日(日)

金沢スポーツ交流広場

女子	伏見	大聖寺	星稜	金工内灘	七尾	点	得	失	差	順
金沢伏見	○	2-1	2-3	13-1	11-0	9	28	5	23	1
大聖寺	●	○	2-1	4-0	5-0	9	12	3	9	2
星稜	○	●	○	5-0	3-0	9	12	4	8	3
金沢市立工業・内灘	●	●	●	○	2-0	3	3	18	-15	4
七尾	●	●	●	●	○	0	0	21	-21	5

優勝 金沢伏見
第2位 大聖寺