

女子

1. 2015北信越女子リーグ

4月13日～9月23日

北信越各地

	新潟福	アルビ	北陸大	松本	富山	グランセナ	信州大	勝	分	負	勝点	得点	失点	得失差	順位
新潟医療福祉大学	○	△	○	○	○	○	○	5	1	0	16	34	3	31	1
アルビレックス新潟U18	●	○	○	○	○	○	○	5	0	1	15	21	3	18	2
北陸大学FCレディース	△	●	○	○	○	○	○	4	1	1	13	12	5	7	3
FCシュロス松本	●	○	○	○	○	○	○	2	0	3	6	5	9	-4	4
富山レディース	●	●	●	○	○	○	○	2	0	4	6	11	22	-11	5
グランセナ新潟	●	●	●	●	○	○	○	2	0	4	6	9	27	-18	6
信州大学	●	●	●	●	●	●	●	0	0	6	0	6	29	-23	7

2. 第23回石川県女子サッカーリーグ戦

北陸大学

4月29日(水)	(一般・少女)	7月5日(日)	(一般・少女)
5月17日(日)	(一般・少女)	7月12日(日)	(一般・少女)
5月24日(日)	(一般・少女)	9月22日(火)	(一般・少女)
6月7日(日)	(少女)	9月27日(日)	(少女)
6月21日(日)	(一般・少女)	10月4日(日)	(一般)
6月28日(日)	(少女)		

<<一般の部>>

	TON	星稜	加賀	金沢伏見	大聖寺	椿	トノールド	勝	分	負	勝点	得点	失点	得失差	順位
FC.TONレディース	△	△	○	○	○	○	○	4	2	0	14	31	4	27	1
星稜PEL	△	○	○	△	○	○	○	4	2	0	14	24	7	17	2
Riopetra加賀	△	●	○	●	○	○	○	3	1	2	10	26	13	13	3
金沢伏見高校	●	●	○	○	○	○	○	3	0	3	9	9	14	-5	4
大聖寺高校	●	△	●	○	○	△	●	1	2	3	5	7	13	-6	5
FC椿レディース	●	●	●	●	△	○	○	1	1	4	4	3	36	-33	6
トノールドレディース	●	●	●	●	○	●	○	1	0	5	3	3	16	-13	7

優勝 FC.TONレディース 最優秀選手賞 宮本裕里 (FC・TONレディース)
 準優勝 星稜PEL 最多得点選手 渡辺由似 (FC・TONレディース) 11点
 3位 Riopetra加賀レディース

<<ジュニアの部>>

	加賀	TON	椿	北陸大A	星稜	北陸大B	勝	分	負	勝点	得点	失点	得失差	順位
Riopetra加賀	○	○	○	○	○	○	7	2	1	23	60	6	54	1
TON少女隊	●	○	○	○	○	○	5	4	31	19	27	4	23	2
椿エンジェルス	●	○	○	○	○	○	5	3	2	18	41	15	26	3
北陸大学FCガールズA	○	○	○	○	○	○	5	2	3	17	42	12	30	4
星稜PELパティ	●	●	○	○	○	○	1	1	8	4	14	46	-32	5
北陸大学FCガールズB	●	●	●	●	○	○	1	0	9	3	5	106	-101	6

優勝 Riopetra加賀 最優秀選手賞 川端咲衣 (Riopetra加賀ガールズ)
 準優勝 TON少女隊 最多得点選手 中武美結 (Riopetra加賀ガールズ) 19点
 3位 椿エンジェルス

3. 第37回皇后杯全日本女子サッカー選手権大会
〔石川県大会〕

8月2日(日)・23日(日)・30日(日)

北陸大学

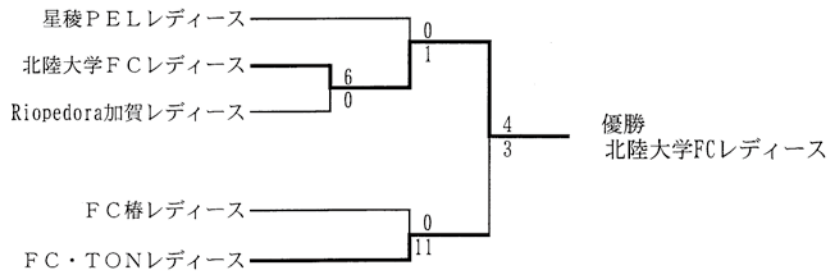

北陸大学FCレディースは石川県代表として北信越大会に出場する。
最優秀選手賞 木谷実央(北陸大学FCレディース)

〔北信越大会〕

9月20日(日)・21日(月)

まるおカスポーツランド

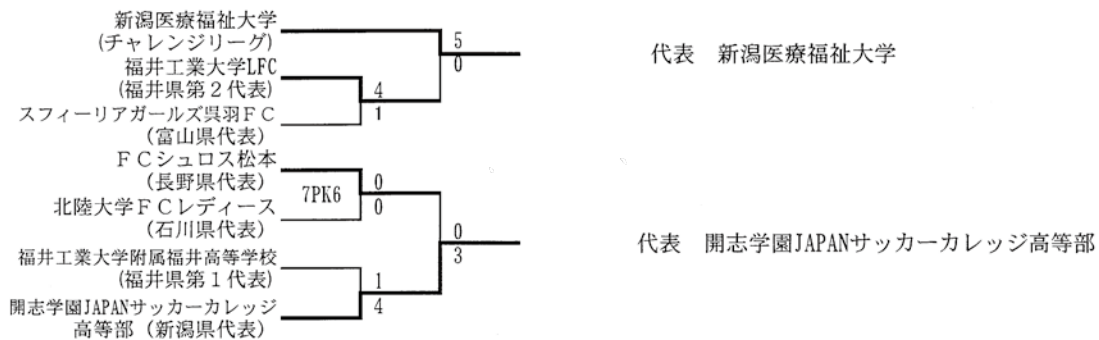

4. 第70回国民体育大会

〔第36回北信越国民体育大会サッカー競技〕

8月15日(土)・16日(日)

富山県岩瀬スポーツ公園

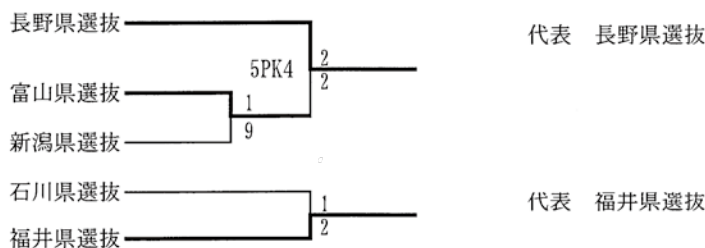

5. 第19回全日本女子ユースサッカー選手権大会

〔石川県大会〕

7月26日(日)

北陸大学

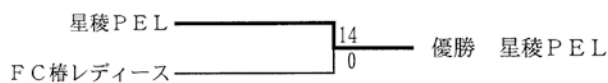

星稜PELは石川県代表として北信越大会に出場する。

〔北信越大会〕

10月10日(土)・11日(日)・12日(月)

柏崎総合運動公園
長岡ニュータウン運動公園

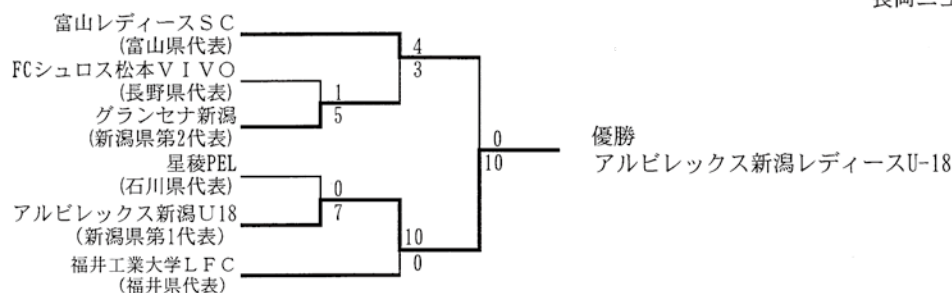

6. 第20回全日本女子ユース(U-15)サッカー選手権大会

〔石川県大会〕

5月10日(日)・16日(土)

北陸大学

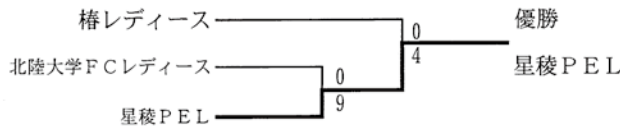

星稜PELは石川県第1代表として北信越大会に出場する。

〔北信越大会〕

5月30日(土)・31日(日)・6月6日(土)・7日(日)

富山県

Aグループ	丸岡	アルビ	SWAN	長野	勝点	得点	失点	得失差	順位
丸岡RUCKレディース	○	○	○	○	9	8	0	8	1
アルビレックス新潟レディースU-15	●	○	○	○	6	18	3	15	2
F.C. SWAN U-15	●	●	○	○	3	3	11	-8	3
AC長野パルセイロ・シュヴェスター	●	●	●	○	0	1	16	-15	4

Bグループ	富山	グランセナ	星稜	Top	勝点	得点	失点	得失差	順位
富山レディース	○	○	○	○	9	7	2	5	1
グランセナ新潟FCレディース	●	○	△	○	4	5	4	1	2
星稜PEL	●	△	○	○	4	4	6	-2	3
Top Stone Rosseta U-15	●	●	●	○	0	2	6	-4	4

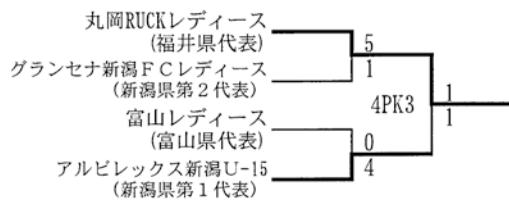

第1代表 丸岡RUCKレディース
第2代表 アルビレックス新潟レディースU-15

7. 第24回全日本大学女子サッカー選手権大会

〔北信越大会〕

10月18日(日)・24日(土)・25日(日)・11月1日(日)

北陸大学

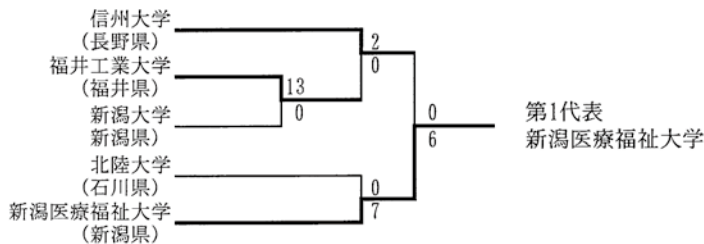

第2代表決定戦

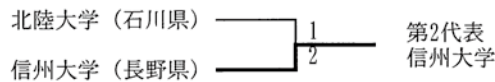

第1代表 新潟医療福祉大学

第2代表 信州大学

8. 第24回全日本高等学校女子サッカー選手権大会

〔石川県大会〕

9月5日(土)・6日(日)・13日(日)

北陸大学

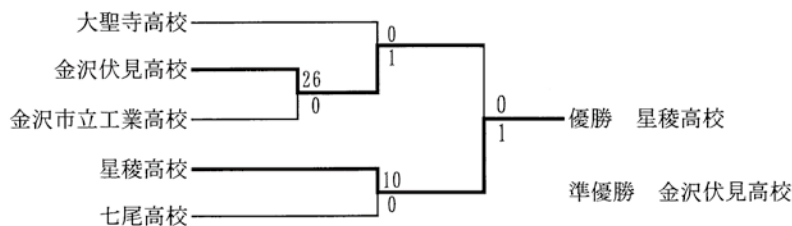

星稜高校は石川県第1代表として、金沢伏見高校は第2代表として北信越大会に出場する。

〔北信越大会〕

10月10日(土)・11日(日)・12日(月)

北陸大学

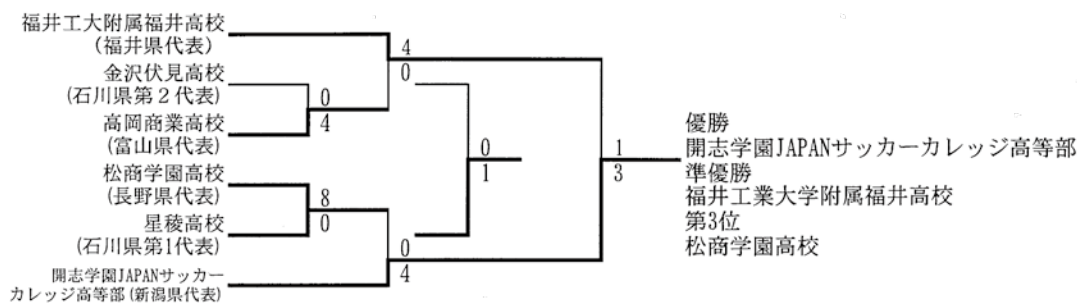

9. 第27回全国レディースサッカー選手権大会

〔石川県大会〕

FC・TONトノールドレディースを石川県代表として推薦する。

〔北信越大会〕

10月24日(土)・25日(日)

松本平広域公園

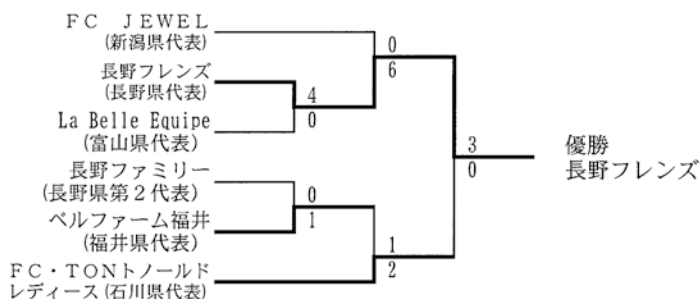

10. 第10回秋季高校女子サッカー北信越大会

〔石川県大会〕

10月17日(土)・18日(日)

北陸大学

	大聖寺	金沢伏見	星稜	勝点	得点	失点	得失差	順位
大聖寺高校	○	○	○	4	3	0	3	1
金沢伏見高校	●	○	○	3	3	2	1	2
星稜高校	●	●	○	0	1	5	-4	3

大聖寺高校は石川県代表として北信越大会に出場する。

〔北信越大会〕

11月7日(土)・8日(日)

長野県

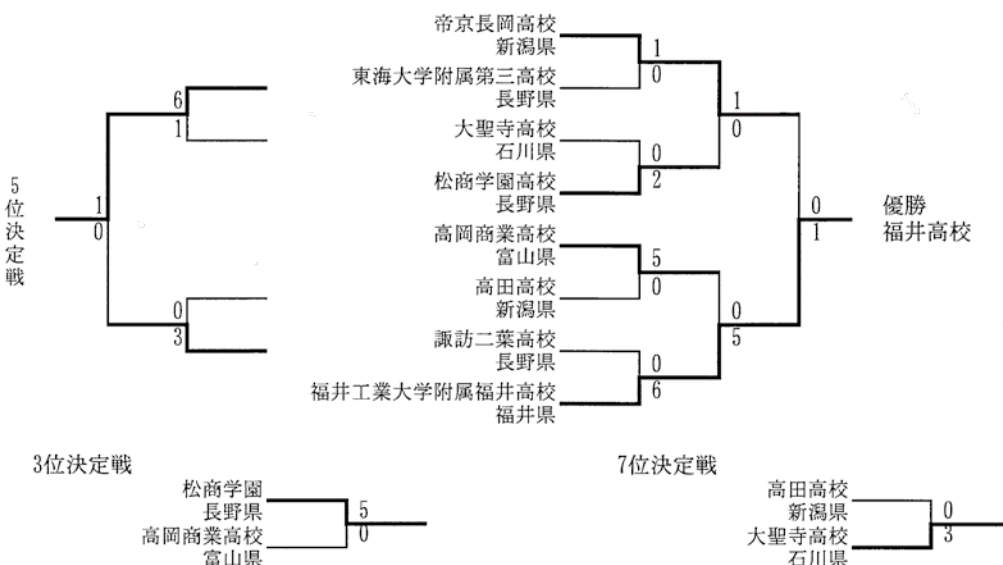

11. 第20回石川県女子ジュニアサッカー選手権大会

7月20日(月)・25日(土)・26日(日)

北陸大学

	加賀	TON	椿	北陸大	星稜	勝	分	負	勝点	得点	失点	得失差	順位
Riopedora加賀	○	○	△	○	○	3	1	0	10	12	1	11	1
TON少女隊	●	○	○	○	○	3	0	1	9	5	2	3	2
椿エンジェルス	●	●	○	○	○	2	0	2	6	10	4	6	3
北陸大学FCガールズ	△	●	●	○	○	1	1	2	4	8	5	3	4
星稜PELパディ	●	●	●	●	○	0	0	4	0	1	24	-23	5

12. 第4回石川県女子サッカー連盟杯
少女の部

10月25日(日)・11月7日(土)・8日(日)
11月22日(日)・23日(月)

北陸大学

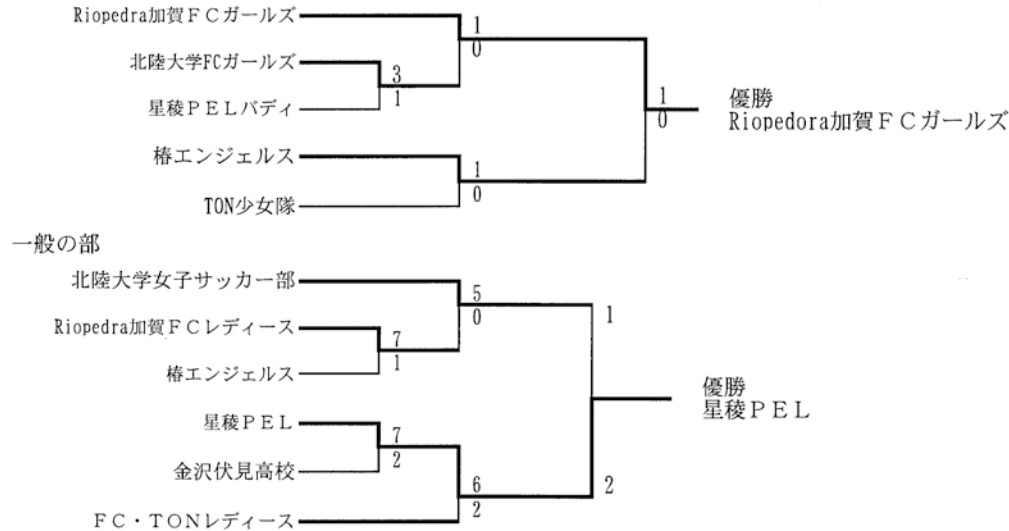

一般の部

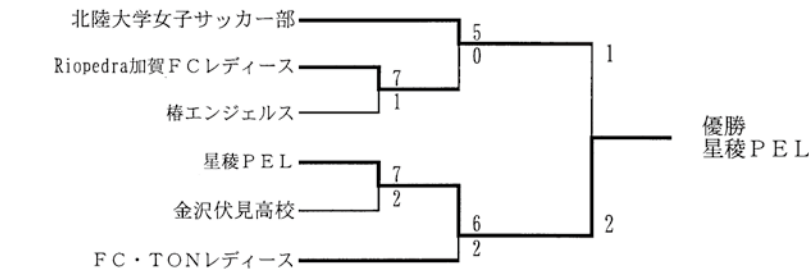

13. 第21回石川県女子フットサル大会

2016年1月30日(土)

金沢市中央市民体育館

〈一般の部 予選リーグ〉

Aグループ	星稜	TON	トノールド	椿	勝点	得点	失点	得失差	順位
星稜PEL	○	△	○	○	7	15	3	12	1
FC・TONレディース	△	○	○	○	7	9	2	7	2
トノールドレディース	●	●	○	○	3	6	8	-2	3
椿レディース	●	●	●	○	0	2	19	-17	4

Bグループ	加賀	北陸大	大聖寺	伏見	勝点	得点	失点	得失差	順位
Riopedora加賀FCレディース	○	△	○	○	7	14	5	9	1
北陸大学	△	○	○	○	7	8	3	5	2
大聖寺高校	●	●	○	○	3	5	8	-3	3
金沢伏見高校	●	●	●	○	0	2	13	-11	4

1位決定戦

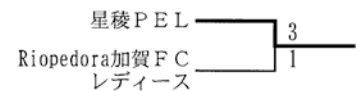

3位決定戦

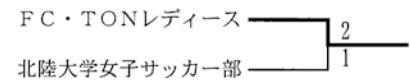

5位決定戦

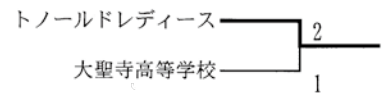

7位決定戦

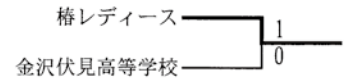

総合順位

- | | |
|-----------------------|---------------|
| 1位 星稜PEL | 5位 トノールドレディース |
| 2位 Riopedora加賀FCレディース | 6位 大聖寺高等学校 |
| 3位 FC・TONレディース | 7位 椿レディース |
| 4位 北陸大学女子サッカー部 | 8位 金沢伏見高等学校 |

最優秀選手賞

中西 萌衣 (星稜PEL)

<少女の部>

Aグループ	加賀	北大B	椿ホワイト	TON B	勝点	得点	失点	得失差	順位
Riopedora加賀FC ガールズ	○	○	○	○	9	20	2	18	1
北陸大学FC ガールズB	●	○	○	○	6	11	5	6	2
椿エンジェルス ホワイト	●	●	○	○	3	5	6	-1	3
FC. TON少女隊B	●	●	●	○	0	0	23	-23	4

Bグループ	TON A	椿オレンジ	北大A	星稜	勝点	得点	失点	得失差	順位
FC. TON少女隊A	△	△	○	○	7	6	2	4	1
椿エンジェルス オレンジ	△	○	○	●	4	5	4	1	2
北陸大学FC ガールズA	●	●	○	○	3	3	5	-2	3
星稜PELパディ	●	○	●	○	3	5	8	-3	4

1位決定戦

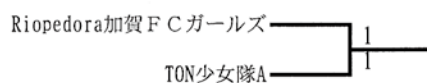

3位決定戦

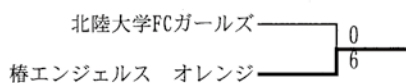

総合順位

- 1位 Riopedora加賀FCガールズ
- 1位 TON少女隊 A
- 3位 椿エンジェルス オレンジ
- 4位 北陸大学FCガールズ B

最優秀選手賞

- 角内 虹花 (Riopedora加賀FCガールズ)
- 河崎 彩花 (TON少女隊A)

シニア

1. 第20回石川県シニアリーグ

4月5日(日)～11月22日(日)

各地

○35歳以上(1部)

チーム名	小松	フェニックス	サイバー	ジョーカーズ	押水	県庁	野々市	七尾	点	得	失	差	順
小松エルダース	△	△	△	○	○	○	○	○	15	21	5	16	1
金沢フェニックス	△	○	△	△	○	○	○	○	15	11	4	7	2
サイバーステーションプラス	△	●	○	△	○	○	○	○	14	17	10	7	3
ジョーカーズ	△	△	●	○	●	○	○	○	11	15	8	7	4
押水シニア	●	△	△	○	△	●	○	○	9	9	11	-2	5
県庁シニア	●	●	●	●	△	○	○	○	7	9	14	-5	6
野々市シニア	●	●	●	●	○	●	△	○	4	10	20	-10	7
七尾40BIRD	●	●	●	●	●	●	△	○	1	2	22	-20	8

○35歳以上(2部A)

チーム名	パテオ	シブロク	金沢南	美川	バイエルン	津幡	加賀	点	得	失	差	順
パテオFCシニア	○	△	○	○	○	○	○	16	14	1	13	1
FC.TONシブロク	●	○	○	○	○	○	○	15	15	2	13	2
金沢南シニア	△	●	○	●	○	○	○	10	5	7	-2	3
美川FCシニア	●	●	●	○	○	○	○	9	9	9	0	4
バイエルン	●	●	○	●	△	○	○	7	4	8	-4	5
FC津幡中条	●	●	○	●	△	○	○	4	5	14	-9	6
加賀シニア	●	●	●	●	●	●	○	0	0	11	-11	7

○35歳以上(2部B)

チーム名	松任	30'S	内灘	能美	かほく	TON	点	得	失	差	順
松任FCシニア	○	△	○	○	○	○	13	12	2	10	1
30'S	●	○	○	○	△	△	10	8	5	3	2
内灘FCバックス	△	●	△	○	○	○	8	12	9	3	3
能美シニア	●	●	△	○	○	○	7	8	9	-1	4
かほくFCティオ	●	●	●	●	○	○	3	3	9	-6	5
FC.TONシニア	●	△	●	●	●	○	1	4	13	-9	6

最終順位

- 1位 パテオFCシニア
- 1位 松任FCシニア
- 3位 FC.TONシブロク
- 4位 30'S
- 5位 内灘FCバックス
- 6位 金沢南シニア
- 7位 美川FCシニア
- 8位 能美シニア
- 9位 バイエルン
- 10位 かほくFCティオ
- 11位 FC津幡中条
- 11位 FC.TONシニア
- 13位 加賀シニア

○35歳以上(2部順位戦)

パテオFCシニア	0-0	松任FCシニア	美川FCシニア	2-0	能美シニア
FC.TONシブロク	2-0	30'S	バイエルン	3-2	かほくFCティオ
金沢南シニア	0-1	内灘FCバックス	FC津幡中条	0-0	FC.TONシニア

○45歳以上

チーム名	白山	小松	フェニックス	ヴァンヴェール	サブロク	かほく	加賀	ジョーカーズ	バイエルン	七尾	30'S	点	得	失	差	順
白山シニア	○	○	○	○	○	○	○	○	○	○	○	30	25	4	21	1
小松エルダース	●	○	△	○	○	○	○	○	○	○	○	25	30	4	26	2
金沢フェニックス	●	●	○	○	○	○	○	●	○	○	○	21	24	9	15	3
ヴァンヴェール	●	△	●	○	○	△	○	△	○	△	○	16	17	6	11	4
サブロク	●	●	●	●	○	△	△	△	○	○	○	14	13	11	2	5
かほくFCティオ	●	●	○	△	●	○	○	●	○	○	○	13	10	22	-12	6
加賀シニア	●	●	●	●	△	●	○	○	○	○	○	13	13	27	-14	7
ジョーカーズ	●	●	○	△	△	○	●	○	●	○	○	11	12	10	2	8
バイエルンFC	●	●	○	○	○	○	○	○	○	○	○	9	8	26	-18	9
七尾40BIRD	●	●	●	△	●	●	●	○	●	○	○	4	5	17	-12	10
30'S	●	●	●	●	●	●	●	●	●	○	○	3	5	26	-21	11

2. 第15回石川県シニアサッカー選手権大会

5月17日(日)～6月21日(日)

こまつドームG
県サッカー場 他

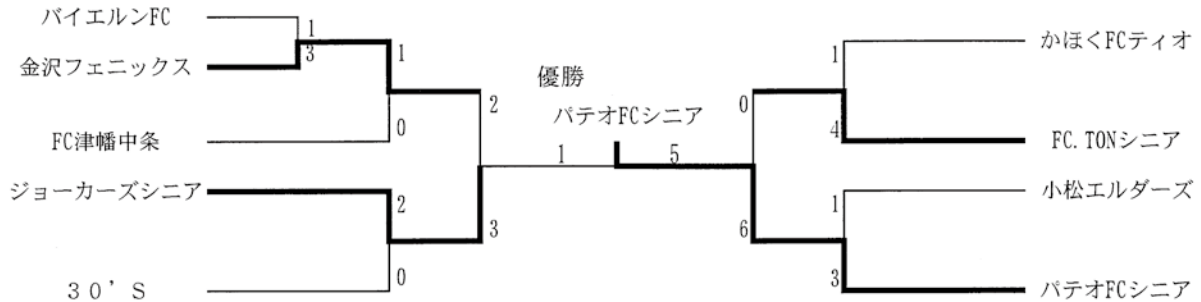

3. 第3回全国シニア(40歳以上)サッカー大会

(北信越大会)

7月11日(土)・12日(日)

新潟県長岡市

Aグループ	長野	新潟2	福井	点	得	失	差	順
松本山雅(長野県)	○	○	○	6	7	1	6	1
新潟四十雀(新潟県2)	●	○	○	3	2	3	-1	2
あわらFC(福井県)	●	●	○	0	0	5	-5	3

Bグループ	富山	石川	新潟1	点	得	失	差	順
富一ふじの会(富山県1)	○	○	○	6	6	0	6	1
パテオFCシニア(石川県)	●	○	○	3	2	2	0	2
ナネスターズ(新潟県1)	●	●	○	0	1	7	-6	2

富一ふじの会(富山県) 2-1 松本山雅FCマスターズ(長野県)
富一ふじの会(富山県)、松本山雅FCマスターズ(長野県)が全国大会出場

4. 第14回全国シニア(50歳以上)サッカー大会

(北信越大会)

4月25日(土)・26日(日)

新潟県新潟市

Aグループ	長野	新潟2	福井	点	得	失	差	順
アルフト安曇野(長野県)	○	○	○	4	2	0	2	1
ヴィトリア(新潟県2)	△	○	○	1	0	0	0	2
福井フェニックス(福井県)	●	△	○	1	0	2	-2	3

Bグループ	石川	新潟1	富山	点	得	失	差	順
石川50選抜(石川県)	○	○	○	6	5	1	4	1
サッカーフォーラム長岡(新潟県1)	●	○	○	1	2	3	-1	2
富山四十雀(富山県)	●	△	○	1	1	4	-3	3

アルフト安曇野シニア(長野県) 1-0 石川県シニア50選抜(石川県)

アルフト安曇野シニア(長野県)が全国大会出場

5. 第15回全国シニア (60歳以上) サッカー大会

〔北信越大会〕

4月25日(土)・26日(日)

新潟県新潟市

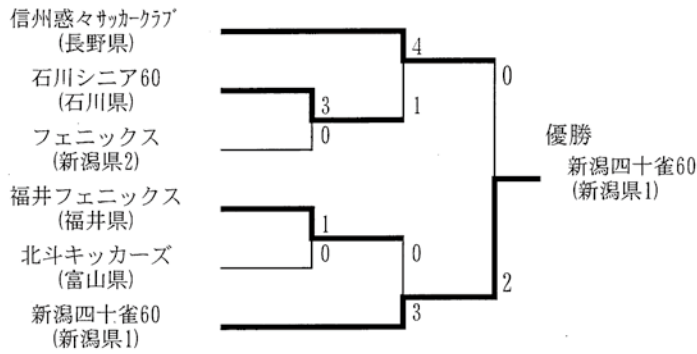

新潟四十雀60 (新潟県1)、信州惑々サッカークラブ(長野県)が全国大会出場

6. シニア (70歳以上) サッカーフェスティバル

〔全国大会〕

5月30日(土)～6月1日(月)

北海道夕張市

グループG

チーム名	関東2	東海2	北信越	四国1	点	得	失	差	順
埼玉シニア70 (関東2)	○	○	○	○	9	9	1	8	1
静岡県選抜 (東海2)	●	○	○	○	6	12	2	10	2
北信越ダイヤル連合A (北信越1)	●	●	○	○	3	2	12	-10	3
えひめ四十雀FC (四国1)	●	●	●	○	0	1	9	-8	4

参加選手 1. 茶竹 一夫 2. 道場 昭太郎 3. 角 史郎

2. SuperSports XEBIO 北信越フットサルリーグ2015

5月17日(日)~2016年1月10日

北信越各県

	ポアールス	ビークス	モナルカ	cabella	SOFT	トロブラボ	グラン	Prima	JOGAR	SPIRIT	RUEDA	NYC	点	得	失	差	順
ポアールス長野 (長野)		○	○	○	○	○	○	○	○	○	○	○	33	59	22	37	1
ビークス白山 (石川)	●		△	○	○	○	○	○	●	○	○	○	25	44	31	13	2
新潟モナルカ (新潟)	●	△		○	○	○	○	○	△	○	○	○	23	47	34	13	3
Cabella niigata F3 (新潟)	●	●	●		○	△	○	○	○	○	○	○	22	48	32	16	4
SOFT MOUNTAIN (富山)	●	●	○	●		△	○	○	○	○	○	○	19	54	41	13	5
トロブラボ富山 (富山)	●	○	●	△	△		○	○	△	○	●	○	15	52	52	0	6
グランドルフ金沢 (石川)	●	●	●	○	○	●		○	○	○	○	△	13	28	39	-11	7
Primasale上越 (新潟)	●	○	●	○	○	○	○		○	○	△	○	13	29	44	-15	8
JOGARBORA福井 (福井)	●	○	△	●	●	△	○	○	○	○	△	○	9	38	46	-8	9
SPIRIT南信州 (長野)	●	○	○	○	○	○	○	○	○	○	○	○	9	48	63	-15	10
RUEDA FUTSAL NIIGATA (新潟)	●	●	●	○	○	○	○	△	△	○	○	○	5	26	36	-10	11
NYC (石川)	●	●	○	○	○	○	○	○	○	○	○	○	4	25	58	-33	12

得点王：蓬沢 和也(トロブラボ富山) 21点 MVP：丹羽 脩人(ポアールス長野)

〔リーグ参入戦〕

2016年2月21日(日)

新潟県・サンビレッジしばた

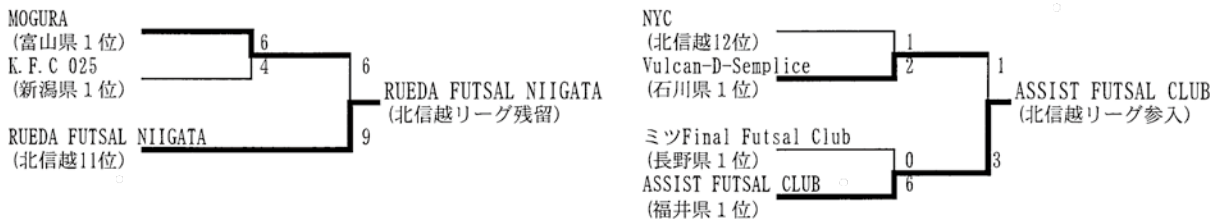

3. SuperSports XEBIO 石川県フットサルリーグ2015

6月8日~11月9日

ハクサンフットサルセンター他

レギュラーリーグ

1部リーグ	Vulcan	O-GUCCI	KASAMA	マーブル	諸江	フロresta	アスピ	TRAVI	点	得	失	差	順
Vulcan-D-Semplice		○	△	○	○	△	○	○	17	34	17	17	1
O-GUCCI.FC	●		○	○	○	△	○	○	13	36	21	15	2
FC.KASAMA	△	●		○	△	○	△	○	12	40	24	16	3
FCマーブル	●	○	○		△	○	○	○	10	30	26	4	4
ミラクル諸江	●	●	△	△		△	○	○	9	28	24	4	5
ビークス白山フロresta	△	△	●	○	△		○	○	9	27	23	4	6
ビークス白山アスピランチ	●	○	△	○	○	○		○	7	26	32	-6	7
TRAVIENTE	●	●	○	○	○	○	○		0	18	72	-54	8

得点王：國井 龍太、戸塚 慶文 9点 MVP：藤居 拓郎

上位リーグ	Vulcan	KASAMA	マーブル	O-GUCCI	点	得	失	差	順
Vulcan		●	○	○	23	41	27	14	1
FC.KASAMA	○		●	○	19	58	37	21	2
FCマーブル	●	○		○	16	46	36	10	3
O-GUCCI.FC	●	●	○		13	41	34	7	4

下位リーグ	フロresta	諸江	アスピランチ	TRA	点	得	失	差	順
フロresta		○	○	○	18	57	29	28	1
諸江	●		○	○	15	39	34	5	2
アスピランチ	●	●		○	10	40	54	-14	3
TRAVIENTE	●	○	○		0	24	95	-71	4

※勝ち点・得点・失点はレギュラーリーグを引き継ぐ

※下位リーグのビークス白山アスピランチ、TRAVIENTEは2部リーグへ降格

レギュラーリーグ

2部リーグ	ダンバイオ	蕪城	プレジール	クラッキ	レゴス	ファン	久安	ブローケッド	点	得	失	差	順
ダンバイオ	○	○	○	○	○	○	○	●	18	53	26	27	1
蕪城OB	●	○	○	○	○	○	○	○	15	40	19	21	2
プレジール	●	○	○	○	○	○	○	○	15	54	36	18	3
クラッキ	●	●	○	○	○	○	○	○	12	47	43	4	4
金沢大学レゴス	●	●	○	○	○	○	○	○	9	33	22	11	5
ファンジャンク	●	●	○	○	○	○	○	○	6	31	45	-14	6
久安FC	●	●	○	○	○	○	○	○	6	27	64	-37	7
FCブローケッド	○	●	●	●	●	●	●	○	3	22	52	-30	8

得点王：木村 和樹、泉 貴大 17点 MVP：北田 荘也

プレーオフ

上位リーグ	ダンバイオ	プレジール	蕪城OB	クラッキ	点	得	失	差	順
ダンバイオ	○	○	○	○	27	73	40	33	1
プレジール	●	○	○	○	21	74	48	26	2
蕪城OB	●	●	○	○	15	52	39	13	3
クラッキ	●	●	○	○	15	60	62	-2	4

下位リーグ	レゴス	ブローケッド	久安	ファンジャンク	点	得	失	差	順
金沢大学レゴス	○	○	○	○	18	51	27	24	1
FCブローケッド	●	○	○	○	9	38	65	-27	2
久安FC	●	●	○	○	9	36	84	-48	3
ファンジャンク	●	●	●	○	6	39	58	-19	4

※勝ち点・得点・失点はレギュラーリーグを引き継ぐ

※上位リーグのダンバイオ、プレジールは1部リーグへ昇格

4. 第31回全国選抜フットサル大会

〔全国大会〕

10月2日(金)～4日(日)

いしかわ総合スポーツセンター

	滋賀	北海道	福岡	石川	点	得	失	差	順
滋賀県選抜	○	○	○	○	9	14	7	7	1
北海道選抜	●	○	○	○	6	12	8	4	2
福岡県選抜	●	●	○	△	1	8	12	-4	3
石川県選抜	●	●	△	○	1	7	14	-7	4

石川県選抜

監督：尾関 文崇

NO	選手氏名	所属チーム	NO	選手氏名	所属チーム	NO	選手氏名	所属チーム	NO	選手氏名	所属チーム
1	音地孝亮	ビークス白山	6	林 高和	ビークス白山	11	深江晃好	ビークス白山	16	浅井識晴	ビークス白山
2	堀岡達朗	グランドルフ金沢	7	酒井健人	グランドルフ金沢	12	久保康介	NYC	17	政浦卓哉	グランドルフ金沢
3	梶 大輔	ビークス白山フロンスタ	8	廣岡慎也	ビークス白山	13	寺谷親乃佑	プレジール	18	中村匠太	グランドルフ金沢
4	和田 毅	ビークス白山	9	瀬川昂暁	ビークス白山	14	森田勇輝	FC. KASAMA	19	折戸謙典	グランドルフ金沢
5	小松 竜一	ビークス白山	10	福田秀幸	グランドルフ金沢	15	山崎拳伍	ビークス白山	20	瀬古一歩	ビークス白山

5. 第11回全日本大学フットサル大会

〔石川県大会〕

5月25日(日)

ハクサンフットサルセンター

金沢大学レゴス 4 - 1 金沢工業大学ヴィゴローソ

〔北信越大会〕

7月4日(土)・5日(日)

長野県・南長野運動公園体育館

	金沢大	信州大	福井大	松本大	長岡大	点	得	失	差	順
金沢大学レゴス (石川)	○	○	○	○	○	9	10	7	3	1
信州大学vaizravaNa (長野1)	●	○	○	○	○	9	18	10	8	2
福井大さる部 (福井)	●	●	○	△	○	4	11	12	-1	3
松本大学 (長野2)	●	●	△	○	○	4	9	11	-2	4
長岡大学FC (新潟)	○	●	●	●	○	1	9	17	-8	5

〔全国大会〕

8月21日(金)～23日(日)

北海道・函館アリーナ

監督：吉田 翔平

グループJ	順天堂	同志社	北星	金沢	点	得	失	差	順
順天堂大学 (関東1位・千葉)	○	○	○	○	9	20	6	14	1
同志社大学 (関西・京都)	●	○	○	○	6	16	3	13	2
北星学園大学 (開催地・北海道)	●	●	○	○	3	8	21	-13	3
金沢大学 (北信越・石川)	●	●	●	○	0	5	19	-14	4

N〇	選手氏名	N〇	選手氏名
2	杉本健翔	19	佐々尚哉
4	田中大仁	20	甘田 光
5	中島倅宇助	21	菅野貴之
6	上江田博司	23	吉田雅樹
7	木下真太郎	27	神尾秀彰
8	鈴木祐希	28	伊部真彰
10	吉田翔平	31	猿田直己
11	伊藤大河	33	神宮 翼
14	後藤駿一	35	森 祐介
18	生方憲二郎	49	布施哲矢

6. 第2回全日本ユース(U-18)フットサル大会

〔石川県大会〕

【予選ラウンド】 2015年2月11日(水・祝) ハクサンフットサルセンター

グループA	泉クラブ	金沢	向陽	北陵B	点	得	失	差	順
泉クラブU-15	○	○	○	○	9	14	4	10	1
金沢高校	●	○	○	○	6	10	4	6	2
金沢向陽高校	●	●	○	●	0	3	17	-14	4
金沢北陵高校B	●	●	○	○	3	9	11	-2	3

グループB	遊学館	北陵A	附属	点	得	失	差	順
遊学館高校	○	○	○	6	7	4	3	1
金沢北陵高校A	●	○	○	0	5	7	-2	3
金大附属高校	●	○	○	3	4	5	-1	2

【決勝ラウンド】 2月14日(土)・5月31日(日) ハクサンフットサルセンター

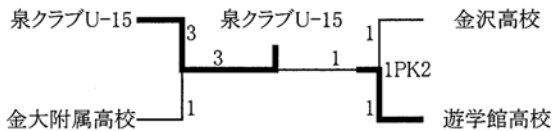

〔北信越大会〕

7月18日(土)・19日(日)

富山県・福野体育館

	長岡	砺波	ウエル	泉	北陵	点	得	失	差	順
帝京長岡高校 (新潟)	○	○	○	○	○	12	51	5	46	1
アレスグーテ砺波 U-18 (富山)	●	○	○	○	○	7	16	20	-4	2
日本ウェルネス高校 (長野)	●	△	○	△	○	5	11	19	-8	3
泉クラブU-15ジュニアユース (石川)	●	●	△	○	○	4	15	26	-11	4
北陵高校 (福井)	●	●	●	●	○	0	8	31	-23	5

7. 第21回全日本ユース(U-15)フットサル大会

〔石川県大会〕

11月22日(日)・23日(月)

加賀市体育館

予選1次リーグ

A	小松	羽咋	Rio	川北	点	得	失	差	順
FC小松	○	○	○	○	7	23	9	14	1
羽咋FC	△	○	○	○	7	15	6	9	2
RioGrande	●	●	○	○	3	12	9	3	3
川北FC	●	●	●	○	0	4	30	-26	4

B	ヘミニス	Rio	輪島中	TON	点	得	失	差	順
ヘミニス金沢	○	○	○	○	9	22	2	20	1
Rio加賀A	●	○	○	○	6	22	2	20	2
輪島中	●	●	○	○	3	10	32	-22	3
FC. TON	●	●	●	○	0	10	28	-18	4

C	セブン	湖北	サザン	Rio	点	得	失	差	順
セブン能登	○	○	△	△	7	11	7	4	1
FC湖北	●	○	○	○	6	12	9	3	2
FCサザンB	●	●	○	○	3	13	9	4	3
Rio加賀C	△	●	●	○	1	3	14	-11	4

D	泉	Rio	サザン	河北台	点	得	失	差	順
泉クラブ	○	○	○	○	9	14	2	12	1
Rio加賀B	●	○	△	○	4	8	2	6	2
FCサザンA	●	△	○	○	4	12	7	5	3
河北台SC	●	●	●	○	0	1	24	-23	4

決勝トーナメント

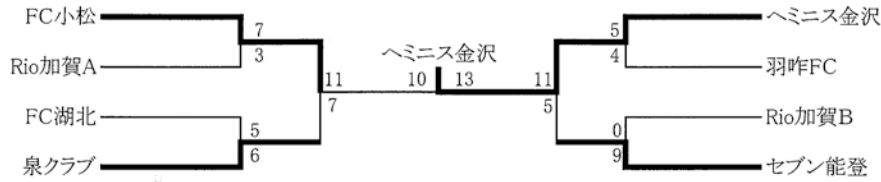

〔北信越大会〕

12月5日(土)・6日(日)

長野県・南長野運動公園体育館

予選リーグ

Aグループ	五十嵐	エスプリ	芦原中	VIENTO	点	得	失	差	順
FC五十嵐 (新潟3)	○	○	○	○	6	14	6	8	1
エスプリ長岡 (新潟2)	●	○	△	○	4	15	7	8	2
芦原中 (福井1)	●	△	○	○	4	9	9	0	3
VIENTO (富山)	●	●	●	○	0	6	22	-16	4

決勝戦

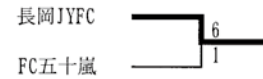

3位決定戦

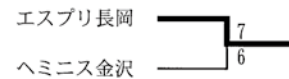

Bグループ	長岡	ヘミニス	アラグ	ASSIST	点	得	失	差	順
長岡JYFC (新潟1)	○	○	○	○	9	28	3	25	1
ヘミニス金沢 (石川)	●	○	○	○	6	9	16	-7	2
アラグランデ (長野)	●	●	○	○	3	5	11	-6	3
ASSIST (福井)	●	●	●	○	0	2	14	-12	4

8. パーモントカップ第25回全日本少年フットサル大会

〔石川県大会〕

1月31日(土)・2月1日(日) 実施済み

〔全国大会〕

8月14日(金)～16日(日)

グループJ	新座	コバ	津	TON	点	得	失	差	順
新座片山FC少年団 (埼玉県)	○	○	○	○	9	24	7	17	1
コバムンディアル (宮城県)	●	○	○	○	6	13	17	-4	2
津ラビドFC (三重)	●	●	○	○	3	11	14	-3	3
FC.TONジュニア (石川)	●	●	●	○	0	7	17	-10	4

監督：島野 弘和

N○	選手氏名	学年	N○	選手氏名	学年
5	FP 金谷斗空	6	9	FP 勘田泰成	6
6	FP 波本 頼	6	10	FP 直江海翔	6
7	FP 加納史也	6	11	FP 井原聖太	6
8	FP 不野優聖	6	12	GK 稲原暁季也	6

パーモントカップ第26回全日本少年フットサル大会

〔石川県大会〕

2016年2月27日(土)・2月28日(日)

いしかわ総合スポーツセンター

予選リーグ

Aグループ	TON	泉	高松	笠間	珠洲	点	得	失	差	順
TON	○	△	△	○	○	8	10	4	6	1
泉	△	○	○	○	○	8	6	2	4	2
高松	△	△	○	○	○	6	4	2	2	3
笠間	●	●	●	○	○	3	5	11	-6	3
珠洲	●	●	●	○	○	1	1	7	-6	4

Bグループ	菊川	北陽	白山	アカシアB	点	得	失	差	順
菊川	○	○	○	○	6	5	4	1	1
北陽	○	○	○	○	4	4	3	1	2
白山	●	○	○	○	4	3	3	0	3
アカシアB	●	○	○	○	0	5	7	-2	4

Cグループ	野町A	リオ加賀A	金沢南	アカシアA	点	得	失	差	順
野町A	○	●	○	○	6	4	1	3	1
リオ加賀A	●	○	○	○	6	11	3	8	2
金沢南	○	●	○	△	4	4	4	0	3
アカシアA	●	●	△	○	1	3	14	-11	4

Dグループ	川北A	中村	蕪城	東和	点	得	失	差	順
川北A	○	○	○	○	9	11	2	9	1
中村	●	○	○	○	4	9	4	5	2
蕪城	●	△	○	○	4	4	3	1	3
東和	●	●	●	○	0	2	17	-15	4

Eグループ	野町B	金石町	フェリス	羽咋	川北B	点	得	失	差	順
野町B	○	○	△	○	10	7	2	5	1	
金石町	●	○	○	○	9	9	1	8	2	
フェリス	△	●	○	○	6	5	6	-1	3	
羽咋	△	●	○	○	4	4	8	-4	3	
川北B	●	●	△	●	1	1	9	-8	4	

Fグループ	ティヘンズ	大徳B	アレグリア	押水	点	得	失	差	順
ティヘンズ	○	○	○	○	9	9	3	6	1
大徳B	●	○	○	○	6	6	5	1	2
アレグリア	●	●	○	○	3	7	11	-4	3
押水	●	●	●	○	0	2	5	-3	4

Gグループ	萩野台	中条	河北台	輪島	点	得	失	差	順
萩野台	○	△	○	○	7	5	2	3	1
中条	△	○	○	○	5	5	2	3	2
河北台	●	△	○	○	4	4	4	0	3
輪島	●	●	●	○	0	1	7	-6	4

Hグループ	津幡	松任中央A	押野	三和B	点	得	失	差	順
津幡	○	○	○	○	9	14	2	12	1
松任中央A	●	○	○	○	6	10	2	8	2
押野	○	●	○	○	3	2	13	-11	3
三和B	●	●	●	○	0	1	10	-9	4

Iグループ	太白台	湯野	パテオ	湖北	リオ加賀B	点	得	失	差	順
太白台	○	○	○	○	○	9	10	4	6	1
湯野	●	○	○	○	○	7	7	6	1	2
パテオ	△	●	○	○	○	5	6	5	1	3
湖北	●	△	○	○	○	4	4	9	-5	3
リオ加賀B	●	●	△	●	○	1	0	7	-7	4

Jグループ	エスベリオB	錦城	三和A	美川B	点	得	失	差	順
エスベリオB	○	○	○	○	9	16	0	16	1
錦城	●	○	○	○	6	5	8	-3	2
三和A	●	●	○	○	3	2	7	-5	3
美川B	●	●	●	○	0	0	8	-8	4

Kグループ	大徳A	符津	小松北	能瀬	点	得	失	差	順
大徳A	○	○	○	○	9	12	1	11	1
符津	●	○	○	○	6	11	2	9	2
小松北	○	●	○	○	3	3	8	-5	3
能瀬	●	●	●	○	0	0	15	-15	4

Lグループ	美川A	旭丘	ピークス	かしま	点	得	失	差	順
美川A	○	○	○	○	7	11	3	8	1
旭丘	●	○	○	○	6	6	3	3	2
ピークス	△	●	○	○	4	6	5	1	3
かしま	●	●	●	○	0	2	14	-12	4

Mグループ	星稜	菅原	野々市	仲良し	FBC	点	得	失	差	順
星稜	○	○	○	○	○	12	23	2	21	1
菅原	●	○	○	○	○	9	13	5	8	2
野々市	△	●	○	○	○	7	6	6	0	3
仲良し	○	●	○	○	○	3	5	10	-5	3
FBC	●	●	●	●	○	0	3	23	-20	4

Nグループ	セブン能登	志賀町	松任中央B	不動寺	点	得	失	差	順
セブン能登	○	○	○	○	9	11	0	11	1
志賀町	●	○	○	○	6	7	2	5	2
松任中央B	●	●	○	○	3	3	8	-5	3
不動寺	●	●	●	○	0	2	13	-11	4

Oグループ	第一翼	額	安宅	エスベリオA	点	得	失	差	順
第一翼	○	○	○	○	7	10	1	9	1
額	△	○	○	○	5	3	1	2	2
安宅	●	△	○	○	2	1	6	-5	3
エスベリオA	●	●	△	○	1	1	7	-6	4

Pグループ	内灘	ティヘンズB	和気	コロナス	点	得	失	差	順
内灘	○	○	○	○	9	6	0	6	1
ティヘンズB	●	○	○	○	6	4	3	1	2
和気	○	●	○	○	3	1	2	-1	3
コロナス	●	●	●	○	0	1	7	-6	4

決勝トーナメント

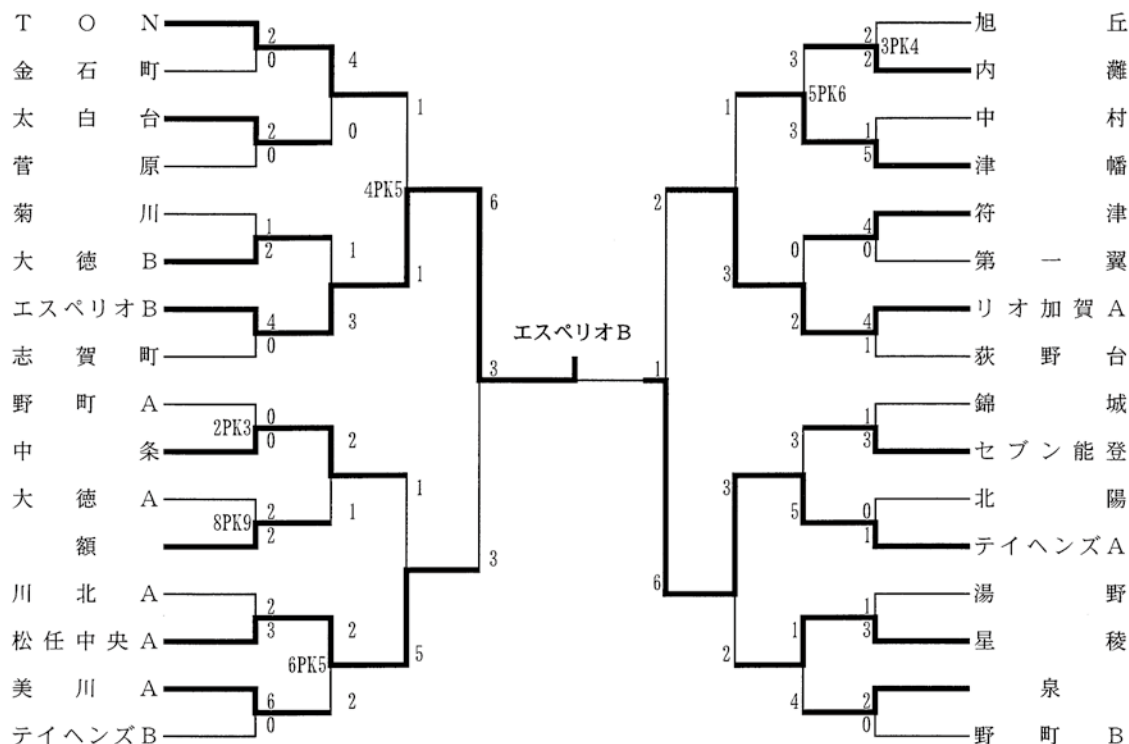

9. 第12回全日本女子フットサル選手権大会

〔石川県大会〕

7月19日(日)

押水総合体育館

Riopetra加賀FCレディース 6 - 10 ビークス白山レディース

〔北信越大会〕

9月12日(土)・13日(日)

富山県・福野体育館

	丸岡	OWN	上松	ビークス	Alogar	点	得	失	差	順
丸岡RUCKレディース (福井)	○	○	○	○	○	12	22	3	19	1
OWN GOAL (富山)	●	○	○	○	●	6	6	4	2	2
上松中学校マレーザ (長野)	●	●	○	○	○	6	16	14	2	3
ビークス白山レディース (石川)	●	●	●	○	○	3	4	16	-12	4
Alogar2005 (新潟)	●	○	●	●	○	3	4	15	-11	5

10. 第6回全日本女子ユース(U-15)フットサル大会

〔石川県大会〕

9月27日(日)

ハクサンフットサルセンター

Riopetra加賀FCレディース 2 - 1 星稜PEL

〔北信越大会〕

11月28日(土)・29日(日)

長野県・南長野運動公園体育館

	丸岡	上松	スフィーリア	Rio	グランセナ	点	得	失	差	順
丸岡RUCKレディース (福井)	○	○	△	○	○	10	18	4	14	1
上松中学校マレーザ (長野)	●	○	△	○	○	7	15	6	9	2
スフィーリア (富山)	●	△	○	○	○	5	9	7	2	3
Riopetra加賀FCレディース (石川)	△	●	△	△	△	3	9	13	-4	4
グランセナ新潟FCレディース (新潟)	●	●	●	△	○	1	9	30	-21	5

11. トリムカップ2016 第8回全国女子選抜女子フットサル大会

〔北信越大会〕

2016年2月6日(土)・7日(日)

いしかわ総合スポーツセンター

	福井	新潟	富山	石川	長野	点	得	失	差	順
福井県選抜	○	○	○	○	○	12	20	5	15	1
新潟県選抜	●	○	○	○	○	9	10	9	1	2
富山県選抜	●	●	○	○	○	6	7	5	2	3
石川県選抜	●	●	●	○	○	3	8	15	-7	4
長野県選抜	●	●	●	●	○	0	5	16	-11	5

石川県選抜 監督：山口 和人

NO	選手氏名	所属チーム	NO	選手氏名	所属チーム	NO	選手氏名	所属チーム
1	北川真子	ビークスレディーズ	7	中井 菜月	ビークスレディーズ	12	伊藤 広美	ビークスレディーズ
3	桶田由香菜	ビークスレディーズ	8	棒田 有紀	ビークスレディーズ	13	川島 聖奈	ビークスレディーズ
4	中道 瞳	ビークスレディーズ	9	越野 祐佳	ビークスレディーズ	14	中川 千尋	ビークスレディーズ
5	棒手 真美	ビークスレディーズ	10	中村 衣里	ビークスレディーズ	15	中山 明日香	ビークスレディーズ
6	長路 優麗佳	ビークスレディーズ	11	宮下 楓花	ビークスレディーズ	16	安田 美香	クラッキ
21	北川 愛実	ビークスレディーズ	22	蔵谷 結子	ビークスレディーズ	23	竹森 詩織	ビークスレディーズ

12. 第10回全国ビーチサッカー大会

〔石川県大会〕

実施せず

〔北信越大会〕

8月22日(土)・23日(日)

長野県・森と水のアウトドア体験広場

	信州	ファン	福井	点	得	失	差	順
信州ビーチサッカーファミリー こまカップーズ (長野)	○	○	○	6	8	3	5	1
ファンジャンクアレグレ (石川)	●	○	○	3	6	4	2	2
福井アシスト (福井)	●	●	○	0	3	10	-7	3

	Fusion	Leovista	pele	点	得	失	差	順
AQUA MORCEGO Fusion (新潟1)	○	○	○	6	5	2	3	1
AQUA MORCEGO Leovista (新潟2)	●	○	○	3	4	5	-1	2
pele de laco (北信越)	●	●	○	0	5	7	-2	3

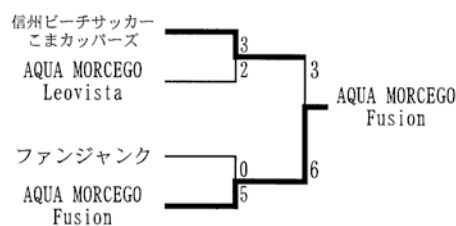

13. SuperSports XEBIO Fチャレンジリーグ2015/2016

〔第2節〕

8月9日(日)

松任総合運動公園体育館

観客数 905人

ビークスハクサン 3 - 3

徳島ラパス

〔第7節〕

12月13日(日)

松任総合運動公園体育館

観客数 1,283人

ビークスハクサン 2 - 8

広島エフ・ドゥ