

### Ⅲ. 種別大会

#### 第 1 種 (社会人)

##### 1. リーグ

〔第41回北信越フットボールリーグ〕

4月12日(日)～9月20日(日)

北信越各地

##### ○1部

		サウルコス	J S C	東御	富山新庄	アンテロープ	上田	ヴァリエンテ	奥越	勝点	得点	失点	得失点	順位
サウルコス福井 (福井県・福井市)	前期		○3-1	●1-2	●0-1	○4-0	○3-0	○3-0	○5-1	36	48	5	43	1
	後期		○2-0	○2-0	○3-0	○6-0	○2-0	○5-0	○9-0					
JAPANサッカーカレッジ (新潟県・聖籠町)	前期	●1-3			○5-1	○3-1	○3-1	○4-0	○4-0	33	47	16	30	2
	後期	●0-2		●1-4	○3-0	○6-2	○6-0	○7-1	○3-1					
アルティスタ東御 (長野県・東御市)	前期	○2-1	○4-1		△1-1	○3-1	○8-1	○4-0	○7-0	32	41	10	31	3
	後期	●0-2	●0-1		○2-1	○3-0	△1-1	○3-0	○3-0					
富山新庄クラブ (富山県・富山市)	前期	○1-0	●1-5	△1-1		○3-1	○4-1	○1-0	△0-0	20	24	21	3	4
	後期	●0-3	●0-3	●1-2		●1-3	●1-2	○5-0	○5-0					
FCアンテロープ (長野県・塩尻市)	前期	●0-4	●1-3	●1-3	●1-3		○2-1	○2-1	○4-0	19	23	35	-12	5
	後期	●0-6	●2-6	●0-3	○3-0		○2-1	○2-1	△3-3					
FC・上田ジエンシヤン (長野県・上田市)	前期	●0-3	●1-3	●1-8	●1-4	●1-2		○2-1	○3-0	14	20	36	-16	6
	後期	●0-2	●0-6	△1-1	○2-1	●1-2		○5-1	△2-2					
ヴァリエンテ富山 (富山県・富山市)	前期	●0-3	●0-4	●0-4	●0-1	●1-2	●1-2		△1-1	4	10	44	-34	7
	後期	●0-5	●1-7	●0-3	●0-5	●1-2	●1-5		○4-0					
奥越FC (福井県・坂井市)	前期	●1-5	●0-4	●0-7	△0-0	●0-4	●0-3	△1-1		4	8	53	-45	8
	後期	●0-9	●1-3	●0-3	●0-5	△3-3	△2-2	●0-4						

##### ○2部

		FC北陸	坂井	09経大	中野	ジャミネイロ	テイヘンズ	アビエス	KSC	勝点	得点	失点	得失点	順位
FC北陸 (石川県・金沢市)	前期		○2-1	△2-2	○2-1	○4-0	△2-2	○7-1	○3-0	36	50	13	37	1
	後期		○4-1	○4-0	△2-2	○3-0	○4-0	○8-1	○3-2					
坂井フェニックス (福井県・坂井市)	前期	●1-2		○1-0	△2-2	○3-0	○2-0	○1-0	○3-2	31	30	18	12	2
	後期	●1-4		○3-2	○2-1	●1-2	○4-2	○2-1	○4-0					
09経大FC (新潟県・加茂市)	前期	△2-2	●0-1		○4-2	△3-3	○7-0	△1-1	○2-1	24	33	22	11	3
	後期	●0-4	●2-3		○3-1	●2-3	○3-0	○2-1	○2-0					
中野エスベランサ (長野県・中野市)	前期	●1-2	△2-2	●2-4		△1-1	△2-2	●2-3	●1-3	16	38	31	7	4
	後期	△2-2	●1-2	●1-3		○5-1	○10-1	○5-3	○3-2					
ASジャミネイロ (新潟県・新潟市)	前期	●0-4	●0-3	△3-3	△1-1		●3-4	○4-1	△1-1	15	26	34	-8	5
	後期	●0-3	○2-1	○3-2	●1-5		●1-3	●0-2	○7-1					
テイヘンズFC (石川県・白山市)	前期	△2-2	●0-2	●0-7	△2-2	○4-3		○3-2	●1-2	15	24	46	-22	6
	後期	●0-4	●2-4	●0-3	●1-10	○3-1		△2-2	○4-2					
FCアビエス (長野県・茅野市)	前期	●1-7	●0-1	△1-1	○3-2	●1-4	●2-3		○5-1	14	27	41	-14	7
	後期	●1-8	●1-2	●1-2	●3-5	○2-0	△2-2		○4-3					
福井KSC (福井県・坂井市)	前期	●0-3	●2-3	●1-2	○3-1	△1-1	○2-1	●1-5		7	20	43	-23	8
	後期	●2-3	●0-4	●0-2	●2-3	●1-7	●2-4	●3-4						

〔第51回石川県フットボールリーグ〕

4月～11月

県内各地

##### I部

		北大	LP小松	サザン	サイバー	twelve	メアール	TON	川北	医学部	勝点	得点	失点	得失点	順位
北陸大学フューチャーズ			○5-1	○6-3	○1-0	○4-0	○3-0	○7-1	○4-0	○11-0	24	41	5	36	1
LionPower小松	●1-5			●2-3	○4-0	○3-0	○1-0	△1-1	○4-1	○2-0	16	18	10	8	2
FC・SOUTHERN	●3-6	○3-2			△4-4	○8-3	●1-2	○2-0	○2-0	●0-3	13	23	20	3	3
FC・サイバーステーション	●0-1	●0-4	△4-4			○1-0	○3-0	○2-0	○2-3	○4-1	13	16	13	3	4
fc・twelve	●0-4	●0-3	●3-8	●0-1			○2-0	○4-0	○3-1	△2-2	10	14	19	-5	5
かほくFCメアール	●0-3	●0-1	○2-1	●0-3	●0-2			●0-1	○3-2	○1-0	9	6	13	-7	6
FC・TON	●1-7	△1-1	●0-2	●0-2	●0-4	○1-0			△1-1	○5-1	8	9	18	-9	7
川北FC	●0-4	●1-4	●0-2	○3-2	●1-3	●2-3	△1-1			○3-2	7	11	21	-10	8
金大医学部	●0-11	●0-2	○3-0	●1-4	△2-2	●0-1	●1-5	●2-3			4	9	28	-19	9

得点王：森崎 有哉(北陸大学フューチャーズ)

##### II部

		美川	工学部	大徳	野々市	内灘	県庁	シブヤ	押水	勝点	得点	失点	得失点	順位
美川SC			○3-2	○3-1	○2-1	○1-0	○3-0	○5-1	○2-1	21	19	6	13	1
工学部FC	●2-3			●2-3	○4-0	○3-0	○2-1	○3-0	○3-1	15	19	8	11	2
大徳PELADA	●1-3	○3-2			△2-2	○1-0	○3-2	○2-1	△2-2	14	14	12	2	3
野々市SC	●1-2	●0-4	△2-2			○3-2	○4-1	●1-3	○2-0	10	13	14	-1	4
内灘ノル	●0-1	●0-3	●0-1	●2-3			○3-1	○1-0	○1-0	9	7	9	-2	5
県庁	●0-3	●1-2	●2-3	●1-4	●1-3			○2-0	○3-0	6	10	15	-5	6
シブヤ・SC	●1-5	●0-3	●1-2	○3-1	●0-1	●0-2			○2-1	4	7	15	-8	7
押水・FC	●1-2	●1-3	△2-2	●0-2	●0-1	●0-3	●1-2			1	5	15	-10	8

得点王：該当者なし

##### III部

		BoaSorte	グレンツェン	リオベードラ	トノルト	vivace	Back up	彗星	ポーノ	勝点	得点	失点	得失点	順位
BoaSorte			○4-2	○3-1	○4-3	○2-1	●1-2	○3-1	○3-0	18	20	10	10	1
グレンツェン	●2-4			△1-1	○3-1	○3-1	○5-2	○5-2	○4-1	16	23	12	11	2
リオベードラ加賀	●1-3	△1-1			●0-3	○4-3	○1-0	△2-2	○3-0	11	12	12	0	3
トノルト	●3-4	●1-3	○3-0			○3-0	○2-1	●1-3	△2-2	10	15	13	2	4
vivace	●1-2	●1-3	●3-4	●0-3			○3-0	○1-0	○4-1	9	13	13	0	5
Back up. CS. SC	○2-1	●2-5	●0-1	●1-2	●0-3			△1-1	○3-0	7	9	13	-4	6
彗星クラブ	●1-3	●2-5	△2-2	○3-1	●0-1	△1-1			●1-4	5	10	17	-7	7
FC・ポーノ	●0-3	●1-4	●0-3	△2-2	●1-4	●0-3	○4-1			4	8	20	-12	8

得点王：二口 大樹(FC・グレンツェン)

地区リーグ北部

	鹿西	輪島	ディ・ファール	七尾市役所	津幡	レッドバース	北陸電力	勝点	得点	失点	得失点	順位
鹿西FC		○3-2	○5-0	○6-0	○9-0	○4-2	○7-1	18	34	5	29	1
輪島SC	●2-3		●1-2	○5-0	○8-2	○3-0	○5-1	12	24	8	16	2
ディ・ファールFC	●0-5	○2-1		○5-4	△4-4	●2-6	△2-2	8	15	22	-7	3
七尾市役所FC	●0-6	●0-5	●4-5		△2-2	○4-1	○3-2	7	13	21	-8	4
津幡FC	●0-9	●2-8	△4-4	△2-2		△3-3	○4-3	6	15	29	-14	5
レッドバース七尾	●2-4	●0-3	○6-2	○1-4	△3-3		△4-4	5	16	20	-4	6
北陸電力(株)石川支店	●1-7	●1-5	△2-2	●2-3	●3-4	△4-4		2	13	25	-12	7

得点王：三浦 直希(鹿西フットボールクラブ)

地区リーグ中部

	木越	大徳	ミカド	サクセス	森本	AZELET	金沢市役所	陸自金沢	勝点	得点	失点	得失点	順位
木越IOS		△2-2	○2-0	○2-0	○4-2	○3-1	○3-1	○3-0	19	19	6	13	1
大徳スクラップス	△2-2		○1-0	○7-5	○6-3	○3-0	△0-0	○3-0	17	22	10	12	2
FCミカド	●0-2	●0-1		●0-2	○4-1	○2-1	○6-0	○7-2	12	19	9	10	3
金沢サクセスSC	●0-2	●5-7	○2-0		●2-9	○2-1	○3-0	○3-2	12	17	21	-4	4
森本AC-SUN・SON	●2-4	●3-6	●1-4	○9-2		○3-0	●1-2	○7-1	9	26	19	7	5
FC AZELET	●1-3	●0-3	●1-2	●1-2	●0-3		○4-3	○3-0	6	10	16	-6	6
金沢市役所	●1-3	△0-0	●0-6	●0-3	○2-1	●3-4		●0-3	4	6	20	-14	7
陸自金沢	●0-3	●0-3	●2-7	●2-3	●1-7	●0-3	○3-0		3	8	26	-18	8

得点王：該当者なし

地区リーグ南部

	Blue Lagoon	荒屋	能美	コマツ	北国銀行	寺井	航空自衛隊	松尾オファイド	勝点	得点	失点	得失点	順位
Blue Lagoon		○2-1	△0-0	○3-0	○1-0	●0-3	○2-1	○9-0	16	17	5	12	1
荒屋FC	●1-2		△1-1	○1-0	○2-1	○2-0	○6-2	○3-0	16	16	6	10	2
能美SC	△0-0	△1-1		○2-0	△2-2	○3-1	○1-0	○3-0	15	12	4	8	3
コマツ	●0-3	●0-1	●0-2		○2-1	○2-0	○4-1	○5-0	12	13	8	5	4
北国銀行サッカー部	●0-1	●1-2	△2-2	●1-2		○1-0	○1-0	○4-0	10	10	7	3	5
寺井サッカークラブ	○3-0	●0-2	●1-3	●0-2	●0-1		●1-3	○11-2	6	16	13	3	6
航空自衛隊小松基地	●1-2	●2-6	●0-1	●1-4	●0-1	○3-1		○8-1	6	15	16	-1	7
松尾オファイドフットボールクラブ	●0-9	●0-3	●0-3	●0-5	●0-4	●2-11	●1-8		0	3	43	-40	8

得点王：鶴見 正詞(航空自衛隊小松基地)

〔地区代表戦〕

11月1日(日)～11月29日(日)

石川県サッカー場

	Blue Lagoon	木越IOS	大徳	鹿西	勝	分	負	勝点	得点	失点	得失点	順位
Blue Lagoon(南部)		△1-1	○6-1	○4-0	2	1	0	7	11	2	9	1
木越IOS(中部)	△1-1		△0-0	○3-1	1	2	0	5	4	2	2	2
大徳スクラップス(ワイルドカード)	●1-6	△0-0		○2-1	1	1	1	4	3	7	-4	3
鹿西FC(北部)	●0-4	●1-3	●1-2		0	0	3	0	2	9	-7	4

〔地区代表戦参入プレーオフ〕

10月11日(日)～10月25日(日)

二日市多目的グラウンド

	大徳	輪島	荒屋	勝	分	負	勝点	得点	失点	得失点	順位
大徳スクラップス(中部)		○3-1	○3-2	2	0	0	6	6	3	3	1
輪島SC(北部)	●1-3		○3-1	1	0	1	3	4	4	0	2
荒屋FC(南部)	●2-3	●1-3		0	0	2	0	3	6	-3	3

〔北信越チャレンジリーグ2015〕

10月18日(日)～11月22日(日)

北信越各地

	北大	CUPS	千曲	アルティ	ジョカ	清水	勝	PK勝	PK負	負	勝点	得点	失点	得失点	順位
北陸大学フューチャーズ(石川県)		○2-1	○8-0	○3-1	○5-2	○4-1	5	0	0	0	15	22	5	17	1
CUPS聖籠(新潟県)	●1-2		○6-1	○5-2	○6-0	○10-0	4	0	0	1	12	28	5	23	2
リヴェリオ千曲FC(長野県・ワイルドカード)	●0-8	●1-6		○6-3	○5-2	○6-0	3	0	0	2	9	18	19	-1	3
アルティスタグランテ(長野県)	●1-3	●2-5	●3-6		○6-1	○8-2	2	0	0	3	6	20	17	3	4
ジョカトール高岡(富山県)	●2-5	●0-6	●2-5	●1-6		○8-3	1	0	0	4	3	13	25	-12	5
清水サッカークラブ(福井県)	●1-4	●0-10	●0-6	●2-8	●3-8		0	0	0	5	0	6	36	-30	6

〔第3回北信越サッカーチャレンジトーナメント〕

9月20日(日)～10月14日(日)

北信越各地

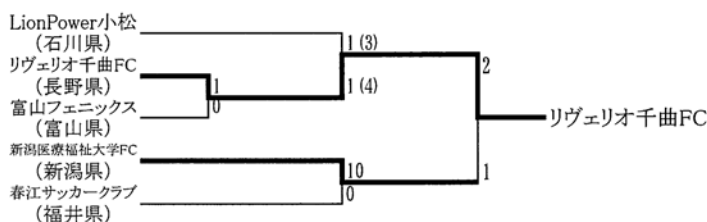

2. 第51回全国社会人サッカー選手権大会

〔石川県大会〕 2014年10月19日(日)～2015年6月28日(日)

県内各地

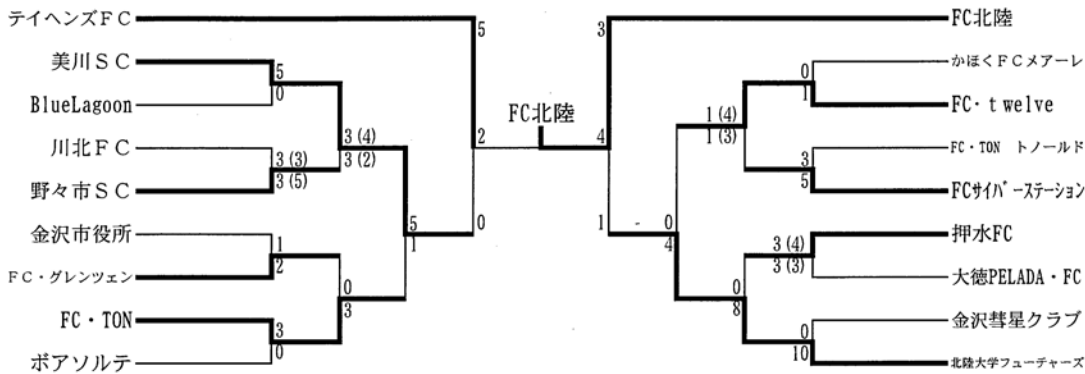

〔北信越大会〕

8月1日(土)・2日(日)

石川県 金沢市民サッカー場

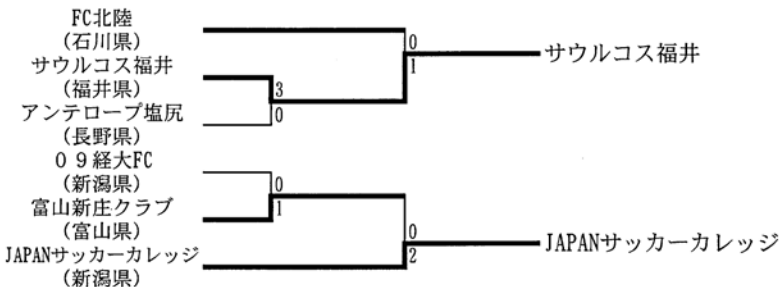

3. 第71回国民体育大会

〔第36回北信越国民体育大会サッカー競技〕

8月14日(金)～16日(日)

富山県 高岡スポーツコア

◎ 成年男子の部

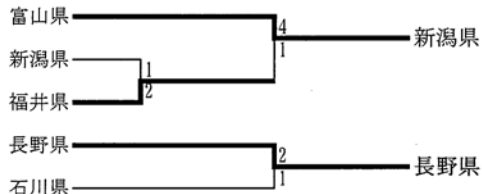

4. 第22回全国クラブチームサッカー選手権大会

〔石川県大会〕 3月8日(日)～6月28日(日)

県内各地

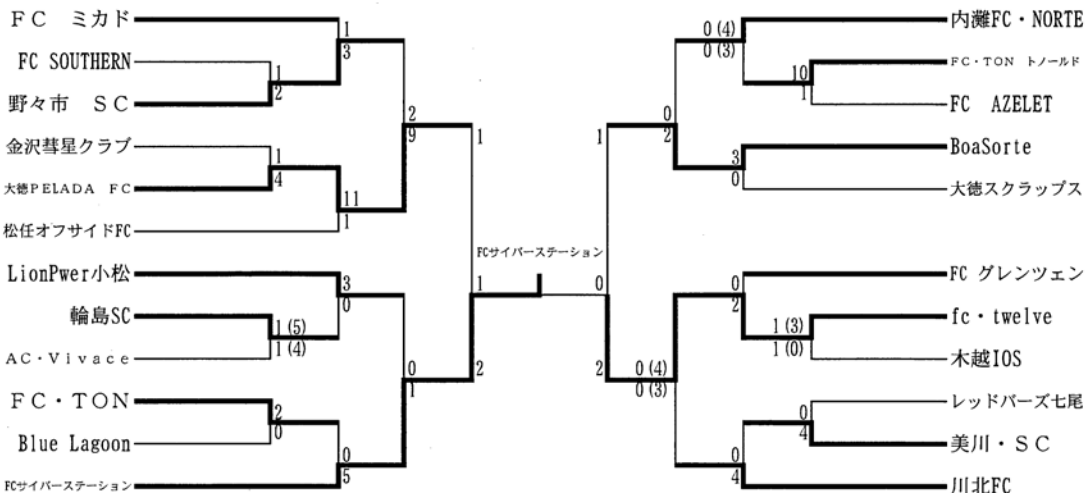

〔北信越大会〕

9月14日(土)・15日(日)

福井県 丸岡スポーツランド

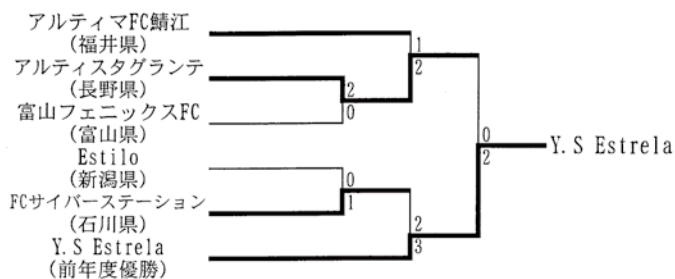

5. 第42回自治体職員サッカー選手権大会

〔北信越大会〕

6月13日(土)・14日(日)

長野県 飯田市総合運動場 他

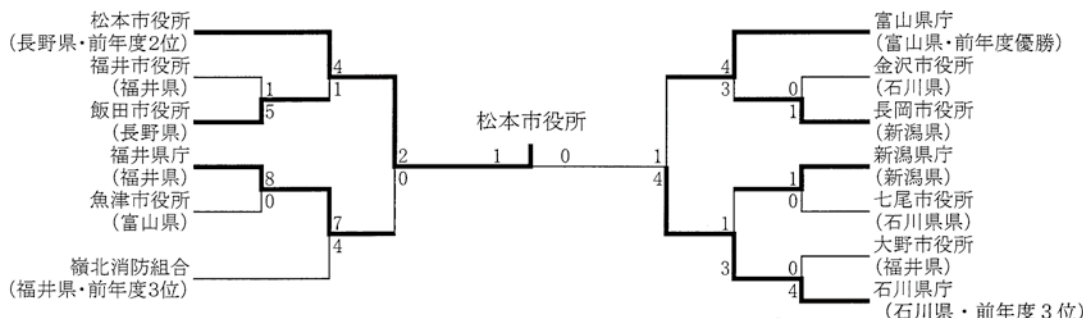

6. 第15回東日本社会人サッカー大会

7月18日(土)～20日(月)

北海道

北信越代表は持ち回り出場のため、2015年度は出場せず。

7. 日本スポーツマスターズ2015サッカー競技

〔北信越大会〕

6月6日(土)・7日(日)

長野県・松本市サッカー場

	長野	中野	石川	LL	D35	勝	分	負	勝点	得点	失点	得失点	順位
セレソン長野 (開催県)			○3-0		○8-0	2	0	0	6	11	0	11	1
FC中野エスペランサ (長野県)				○3-1	○2-0	2	0	0	6	5	1	4	2
石川県0-35選抜 (石川県)	●0-3			○5-0		1	0	1	3	5	3	2	3
LIME LIGHT (新潟県)		●1-3	●0-5			0	0	2	0	1	8	-7	4
DREAM35 (富山県)	●0-8	●0-2				0	0	2	0	0	10	-10	5

〔全国大会〕

9月19日(金)～22日(月)

小松市民センターG  
スカイパークこまつ翼

1次ラウンド

	兵庫	石川	美香保	韓国	勝	分	負	勝点	得点	失点	得失点	順位
兵庫選抜 (関西代表/兵庫県)		○3-0	○6-0	○13-0	3	0	0	9	22	1	21	1
石川県0-35選抜 (開催地代表/石川県)	●0-3		○1-0	○9-1	2	0	1	6	10	4	6	2
美香保FCミドル (北海道代表)	●0-6	●0-1		△0-0	0	1	2	1	5	12	-7	3
韓国 (日韓交流)	●0-13	●1-9	△0-0		0	1	2	1	7	27	-20	4

1

石川県0-35選抜

監督：松嶋 幸治

No	位置	氏名	No	位置	氏名	No	位置	氏名	No	位置	氏名
1	GK	磯野 秀和	6	DF	岡村 武志	11	FW	森 孝典	16	MF	水上 慎吾
2	DF	東田 明人	7	MF	安田 幸生	12	DF	吉田 貴宏	17	MF	北川 和之
3	DF	今井 隆介	8	MF	吉村 清隆	13	FW	石川 康行	18	MF	米田 昌弘
4	DF	宮澤 知丈	9	FW	山岸 伸幸	14	DF	寺西 貴史	19	DF	西 啓介
5	DF	鍋谷 秀典	10	MF	石本 聖	15	DF	白崎 太一	21	GK	森田 将生

# 第1種（学生連盟）

## 1. 第47回石川学生サッカーリーグ

6月27日～8月28日

北陸大学フットボールパーク 他

### ○一次リーグ

	金工大	医学部	石高専	勝点	得点	失点	点差	順位
金工大	△	○	△	3	3	2	1	1
医学部	●	△	○	2	6	3	3	2
石高専	△	●	△	1	2	6	-4	3

	金沢大	医科大	金高専	勝点	得点	失点	点差	順位
金沢大	△	○	○	4	16	1	15	1
医科大	●	△	○	2	3	6	-3	2
金高専	●	●	△	0	1	13	-12	3

### ○決勝リーグ

	星稜大	学院大	北陸大	金沢大	金工大	勝点	得点	失点	点差	順位
星稜大	△	●	○	○	○	6	14	5	9	1
学院大	○	△	△	△	○	6	10	6	4	2
北陸大	●	△	△	○	○	5	11	9	2	3
金沢大	●	△	●	△	○	3	7	15	-8	4
金工大	●	●	●	●	△	0	2	9	-7	4

### 順位決定戦

石川高専 4-0 金沢高専  
金沢大学医学部 5-1 金沢医科大学

優勝：金沢星稜大学（3年連続13回目）

## 2. 2015年度北信越大学サッカー選手権大会

兼 第39回総理大臣杯全日本大学サッカートーナメント

〔北信越大会〕

4月25日～6月21日

北信越各地

### ○予選リーグ

#### 2部Aリーグ

	福工大	富国大	上教大	勝点	得点	失点	点差	順位
福工大	△	○	○	6	13	1	12	1
富国大	●	△	○	3	4	8	-4	2
上教大	●	●	△	0	2	10	-8	3

#### 2部Cリーグ

	金工大	富国大	新国大	勝点	得点	失点	点差	順位
金工大	△	○	○	6	4	0	4	1
富国大	●	△	○	3	2	2	0	2
新国大	●	●	△	0	0	4	-4	3

#### 2部Bリーグ

	信州大	新産大	金工大	福県大	勝点	得点	失点	点差	順位
信州大	△	○	○	○	9	22	1	21	1
新産大	●	△	○	○	6	16	5	11	2
金工大	●	●	△	○	3	7	9	-2	3
福県大	●	●	●	△	0	1	31	-30	4

### ○決勝トーナメント

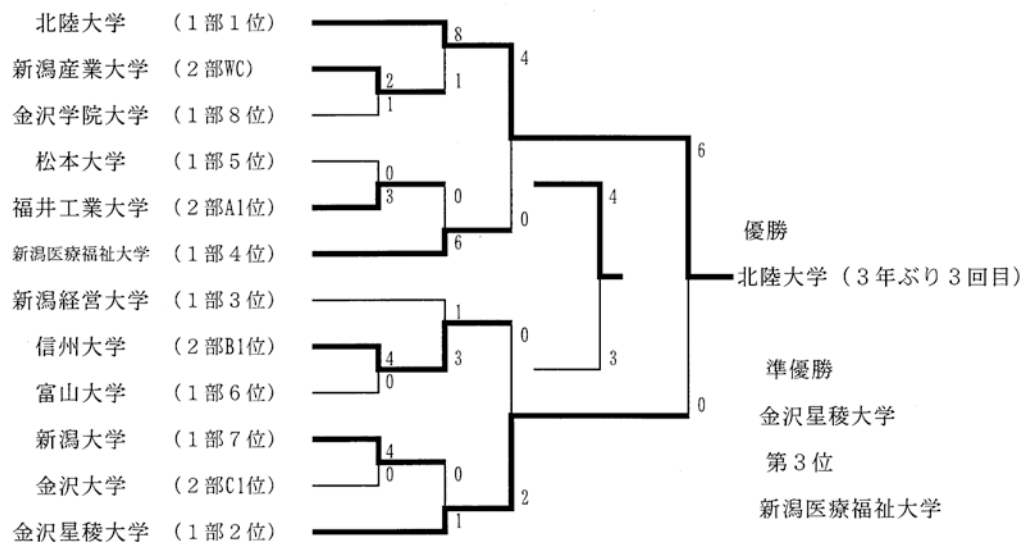

〔全国大会〕

8月7日～16日

キンチョウスタジアム 他

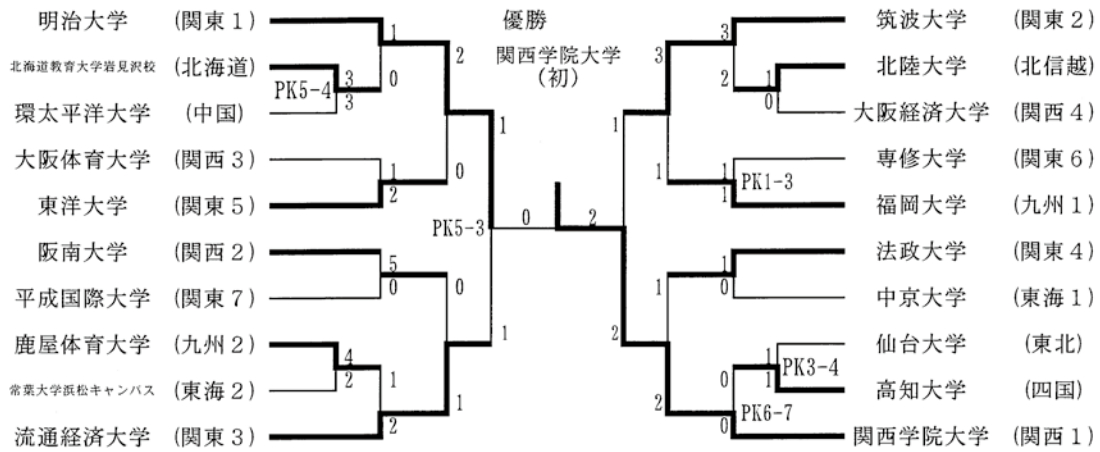

北陸大学  
 総監督：越田剛史 主務：小野健太郎  
 監督：西川周吾 副務：新田恭平  
 GKコーチ：木寺浩一 主将：野崎正悟  
 トレーナー：山田辰徳

背番号	ポジション	氏名	学年	前所属	背番号	ポジション	氏名	学年	前所属
1	GK	谷垣 大輔	3	伏見工業高校	15	DF	栗田 一兵	2	四日市中央工業高校
2	DF	野崎 正悟	4	伊奈学園総合高校	16	DF	増山 空良	3	桐生第一高校
3	DF	望月 湧斗	4	洛北高校	17	DF	川俣 将太	3	栃木SC・Y
4	DF	深井 脩平	4	大宮Y	18	DF	小野 健太郎	3	帝京高等学校
5	DF	佐藤 仁人	3	甲府U-18	19	MF	伊藤 大起	3	京都橘高校
6	MF	武井 謙介	3	FC東京U-18	21	DF	倉持 晋也	2	桐生第一高校
7	MF	菅原 悠平	4	浦和東高校	22	MF	磯貝 誓	2	津工業高校
8	FW	大澤 敬	4	浦和東高校	23	GK	田辺 大稀	4	北海道大谷室蘭高等学校
9	FW	金 陸燦	3	前橋育英高校	24	MF	角田 駿	1	桐生第一高等学校
10	MF	越 博康	4	作陽高校	25	MF	横山 暁之	1	東京ヴェルディY
11	FW	小畑 賄人	3	津工業高校	26	DF	藤井 陽平	1	富山第一高等学校
12	GK	山崎 啓吾	3	綾羽高等学校	27	FW	松井 勇弥	1	北海道大谷室蘭高等学校
13	MF	長谷川 圭	3	浦和東高校	28	FW	山本 健介	1	清明学院高等学校
14	MF	三輪 勇人	4	作陽高校	34	GK	野村 剣也	2	金沢市立工業高等学校

3. 第48回全国高等専門学校サッカー選手権大会

〔北信越大会〕

7月11日・12日

石川県サッカー場、小松市民センターグラウンド

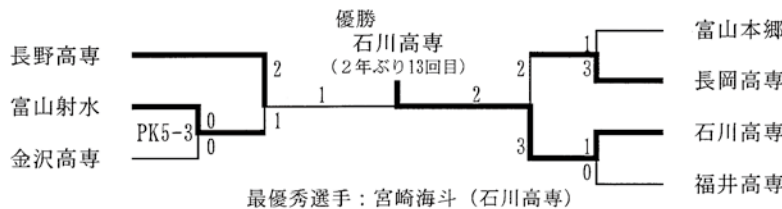

〔全国大会〕

8月26日～30日

大分銀行ドーム 他

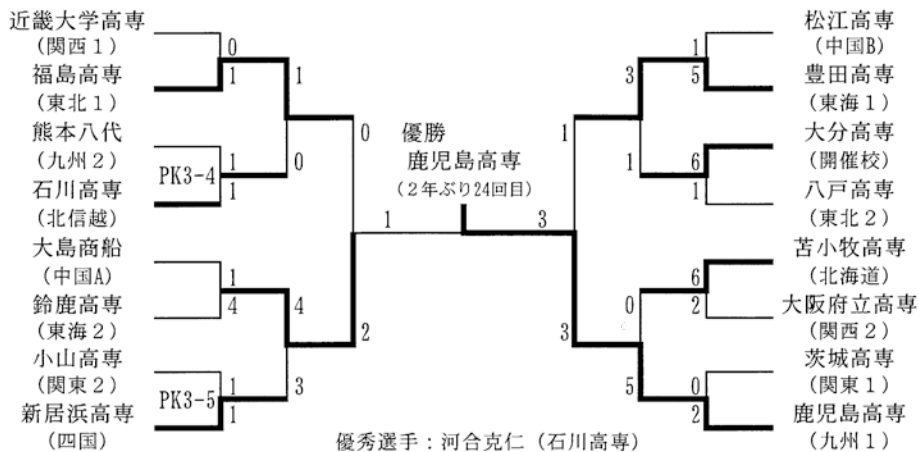

石川工業高等専門学校

引率教員：河合秀泰

監督：富田充宏

主将：太田 晋

NO.	位置	氏名	学年	前所属	NO.	位置	氏名	学年	前所属
1	GK	宮崎 海斗	3	ヘミニス金沢	11	DF	八箇 恭平	4	芳野中学校
2	DF	増 隼輔	1	ヘミニス金沢	12	GK	秋田 凌汰	3	エスポワール白山
3	DF	田端 真気	3	エスポワール白山	13	MF	大家 瑤介	3	河北台SC
4	DF	高柳 浩之	5	西南部中学校	14	MF	織田 浩輝	5	星稜中学校
5	DF	松田 陸弥	3	エスポワール白山	15	MF	米澤 唯人	1	ヘミニス金沢
6	DF	米澤 大夢	4	津幡南中学校	16	MF	高坂 竜成	2	津幡南中学校
7	MF	太田 晋	5	高岡中学校	17	FW	中嶋 幹太	2	津幡南中学校
8	MF	河合 克仁	2	額中学校	18	MF	猪谷 真吾	2	FC湖北
9	MF	本谷 太一	5	リオベードラ加賀	19	FW	北野 拓	1	額中学校
10	MF	吉野 将広	5	高岡中学校	20	DF	加茂野 洗介	1	志賀中学校

4. 第64回全日本大学サッカー選手権大会

(旧制高等学校OB杯第43回北信越大学サッカーリーグ)

4月19日～11月1日

北信越各地

(北信越大会)

1部リーグ

		北陸大	星稜大	経営大	医福大	新潟大	松本大	学院大	富山大	勝	分	負	勝点	得点	失点	点差	順位
北陸大	前期	△	○	●	○	△	○	○	○	11	2	1	35	49	9	40	1
	後期	○	△	○	○	○	○	○	○								
星稜大	前期	●	○	○	○	○	○	○	○	10	2	2	32	37	10	27	2
	後期	○	○	○	○	○	○	○	○								
経営大	前期	○	○	○	○	○	○	○	○	8	1	5	25	31	21	10	3
	後期	○	○	○	○	○	○	○	○								
医福大	前期	○	○	○	○	○	○	○	○	7	2	5	23	38	21	17	4
	後期	○	○	○	○	○	○	○	○								
新潟大	前期	○	○	○	○	○	○	○	○	6	3	5	21	23	20	3	5
	後期	○	○	○	○	○	○	○	○								
松本大	前期	○	○	○	○	○	○	○	○	4	1	9	13	22	34	-12	6
	後期	○	○	○	○	○	○	○	○								
学院大	前期	○	○	○	○	○	○	○	○	3	0	11	9	18	55	-37	7
	後期	○	○	○	○	○	○	○	○								
富山大	前期	○	○	○	○	○	○	○	○	0	3	11	3	12	60	-48	8
	後期	○	○	○	○	○	○	○	○								

1部リーグ 優勝 北陸大学 (3年連続3回目)

松本大学, 金沢学院大学 入れ替え戦へ

富山大学 2部降格

2部リーグA

		福工大	金工大	福井大	上教大	福県大	勝	分	負	勝点	得点	失点	点差	順位
福工大		○	○	○	○	○	4	0	0	12	38	6	32	1
金工大		○	○	○	○	○	2	1	1	7	14	10	4	2
福井大		○	○	○	○	○	2	1	2	7	11	13	-2	3
上教大		○	○	○	○	○	1	0	3	3	5	21	-16	4
福県大		○	○	○	○	○	0	0	4	0	5	23	-18	5

2部リーグB

		金沢大	信州大	新産大	富国大	新国大	勝	分	負	勝点	得点	失点	点差	順位
金沢大		○	○	○	○	○	4	0	0	12	26	1	25	1
信州大		○	○	○	○	○	2	0	2	6	25	3	22	2
新産大		○	○	○	○	○	2	0	2	6	8	7	1	3
富国大		○	○	○	○	○	2	0	2	6	12	14	-2	4
新国大		○	○	○	○	○	0	0	4	0	2	48	-46	5

2部リーグプレーオフ

10月17日・24日

福井工業大学 芦原キャンパス

1回戦 福井工業大学 2-2 (PK4-3) 信州大学 3位決定戦 信州大学 1-0 金沢大学  
 金沢工業大学 3-1 金沢大学 決勝 福井工業大学 4-0 金沢工業大学

福井工業大学 1部昇格 金沢工業大学, 信州大学 入れ替え戦出場

1部・2部入れ替え戦

11月7日

松商学園総合グラウンド

松本大学 0-3 信州大学 1部昇格  
 金沢学院大学 4-0 金沢工業大学 石川県サッカー場  
 金沢学院大学 1部残留

- 1部リーグ MVP 野崎正悟 (北陸大学)  
 1部リーグ 得点王 小畑賄人 (北陸大学) 1部リーグアシスト王 越博康 (北陸大学)  
 1部リーグ ベストイレブン  
 DF深井脩平, 望月湧斗, 野崎正悟, FW小畑賄人, 金睦燦 (北陸大学)  
 2部リーグアシスト王 戸塚慶文 (金沢工業大学)

〔関東・北信越 プレーオフ〕 11月23日 NACK5スタジアム大宮  
 金沢星稜大学 0-1 順天堂大学

〔全国大会〕 12月8日～19日 浦和駒場スタジアム 他

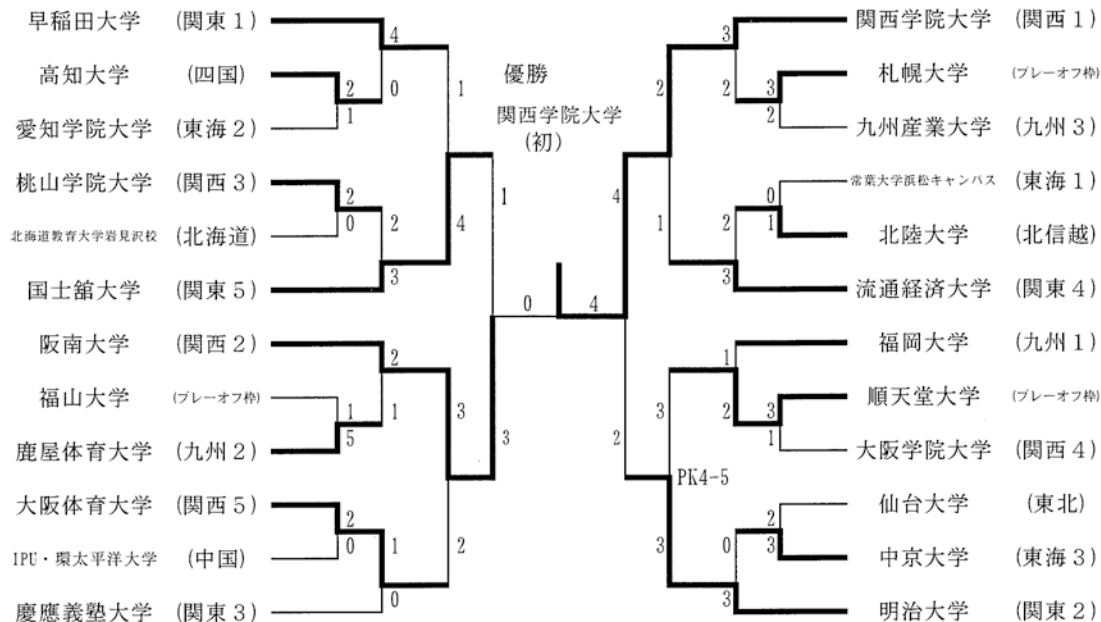

北陸大学

総監督：越田剛史 主務：小野健太郎  
 監督：西川周吾 副務：新田恭平  
 GKコーチ：木寺浩一 主将：野崎正悟  
 トレーナー：山田辰徳

背番号	ポジション	氏名	学年	前所属	背番号	ポジション	氏名	学年	前所属
1	GK	谷垣 大輔	3	伏見工業高校	15	DF	栗田 一兵	2	四日市中央工業高校
2	DF	野崎 正悟	4	伊奈学園総合高校	16	DF	増山 空良	3	桐生第一高校
3	DF	望月 湧斗	4	洛北高校	17	FW	川俣 将太	3	栃木SC・Y
4	DF	深井 脩平	4	大宮V	18	DF	小野 健太郎	3	帝京高等学校
5	DF	佐藤 仁人	3	甲府U-18	19	DF	伊藤 大起	3	京都橘高校
6	MF	武井 謙介	3	FC東京U-18	21	DF	倉持 晋也	2	桐生第一高校
7	MF	菅原 悠平	4	浦和東高校	22	MF	磯貝 誓	2	津工業高校
8	FW	大澤 敬	4	浦和東高校	23	GK	田辺 大稀	4	北海道大谷室蘭高等学校
9	FW	金 睦燦	3	前橋育英高校	24	MF	角田 駿	1	桐生第一高等学校
10	MF	越 博康	4	作陽高校	25	MF	横山 暁之	1	東京ヴェルディY
11	FW	小畑 賄人	3	津工業高校	26	DF	藤井 陽平	1	富山第一高等学校
12	GK	山崎 啓吾	3	綾羽高等学校	27	FW	松井 勇弥	1	北海道大谷室蘭高等学校
13	DF	長谷川 圭	3	浦和東高校	28	FW	山本 健介	1	清明学院高等学校
14	MF	三輪 勇人	4	作陽高校	34	GK	野村 剣也	2	金沢市立工業高等学校

5. インデペンデンスリーグ2015 北信越代表決定戦

- 〔北陸地区代表決定戦〕 10月12日 北陸大学フットボールパーク  
 北陸大学A 3-0 金沢星稜大学  
 〔北信越代表決定戦〕 10月25日 五福公園陸上競技場  
 北陸大学A 2-6 新潟医療福祉大学



6. 第27回石川学生サッカー新人戦

11月8日～15日

北陸大学フットボールパーク

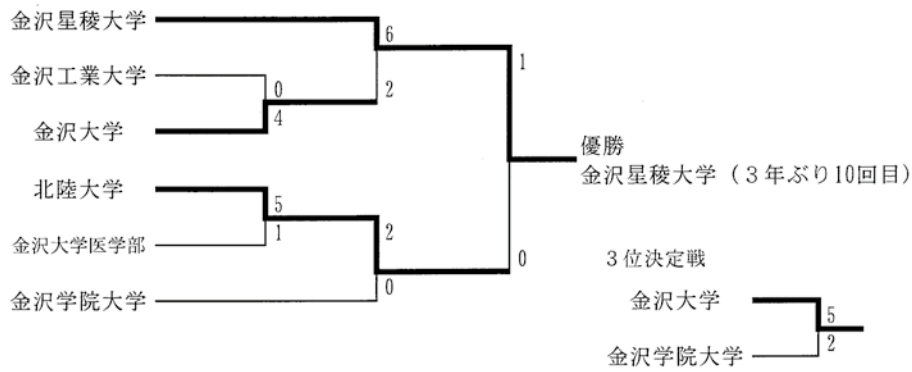

7. 全日本大学サッカー地域選抜対抗戦 (第30回デンソーカップチャレンジサッカー)

3月4日～6日

KIRISHIMAヤマザクラ宮崎県総合運動公園 陸上競技場 他

- 北信越選抜 選考会 11月7, 8日 新潟経営大学  
佐藤仁人, 武井謙介, 小畑 賄人, 金陸燦 (北陸大学)  
舟橋侑輝, 大谷内蒼, 西原樹, 齋藤和也 (金沢星稷大学) 大谷駿斗 (金沢学院大学)
- 東海・北信越選抜 選考会 11月14, 15日 中京大学  
佐藤仁人, 小畑 賄人, 舟橋侑輝

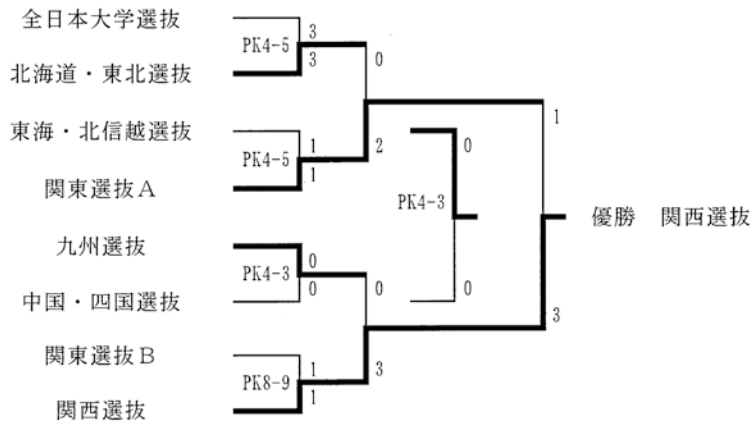

## 第2種（高等学校体育連盟サッカー部・クラブユース連盟共通）

### 1. 高円宮杯U-18サッカーリーグ2015プリンスリーグ

〔北信越大会〕 JFAプリンスリーグ2015北信越

4月6日（土）～9月21日（土） 北信越各地

	アルビレックス新潟	新潟明訓	富山第一	星稜	北越	新潟西	帝京長岡	遊学館	新潟工業	創造学園	点	得	失	差	順
アルビレックス新潟		○3-1 ○2-1	○1-0 ○2-0	●1-3 ○4-0	○4-1 ○5-3	○3-0 △0-0	○3-2 ○3-2	○3-1 △2-2	○5-0 ○3-1	○6-3 ○5-0	47	55	20	35	1
新潟明訓	●1-3 ●1-2		△1-1 ○3-1	●0-1 ○2-0	○4-0 ○7-2	○3-0 ●1-4	○1-0 ○1-0	○1-0 ●0-1	△2-2 ○2-1	○3-0 ○7-0	35	40	18	22	2
富山第一	●0-1 ●0-2	△1-1 ●1-3		●1-2 ○1-0	△1-1 ○8-0	△1-1 ○4-2	○2-1 ○3-1	○4-2 ○3-0	○5-0 ○9-0	○4-1 △0-0	34	48	18	30	3
星稜	○3-1 ●0-4	○1-0 ●0-2	○2-1 ●0-1		○4-0 ●2-3	○2-0 ●0-1	○2-1 ●2-4	△0-0 ○4-0	○2-1 ○4-1	○4-0 ○5-1	34	37	21	16	4
北越	●1-4 ●3-5	●0-4 ●2-7	△1-1 ●0-8	●0-4 ○3-2		○2-1 ○3-2	○4-1 ●0-2	○2-1 ○3-1	○4-1 ○2-0	○1-0 ○3-1	31	34	45	-11	5
新潟西	●0-3 △0-0	●0-3 ○4-1	△1-1 ●2-4	●0-2 ○1-0	●1-2 ●2-3		●0-3 ●2-4	○2-1 ○4-1	○4-1 ○3-0	○3-1 ○3-0	26	32	30	2	6
帝京長岡	●2-3 ●2-3	●0-1 ●0-1	●1-2 ●1-3	●1-2 ○4-2	●1-4 ○2-0	○3-0 ○4-2		△1-1 △1-1	○3-1 ●1-3	○2-0 ○3-1	23	32	30	2	7
遊学館	●1-3 △2-2	●0-1 ○1-0	●2-4 ●0-3	△0-0 ●0-4	●1-2 ●1-3	●1-2 ●1-4	△1-1 △1-1		●1-3 ○2-1	○3-1 ○2-0	16	20	35	-15	8
新潟工業	●1-2 ●0-6	△2-2 ●1-2	●0-5 ●0-9	●1-2 ●1-4	●1-4 ●0-2	●1-4 ●0-3	●1-3 ○3-1	○3-1 ●1-2		△1-1 ●0-3	8	17	56	-39	9
創造学園	●3-6 ●0-5	●0-3 ●0-7	●1-4 △0-0	●0-4 ●1-5	●0-1 ●1-3	●1-3 ●0-3	●0-2 ●1-3	●1-3 ●0-2	△1-1 ○3-0		5	13	55	-42	10

### 2. 高円宮杯U-18石川サッカーリーグ2015

4月～12月

○トップリーグ

	鵬学園	金沢桜丘	星稜B	金沢	航空石川	小松市立	金沢泉丘	松任	点	得	失	差	順
鵬学園		△1-1 △1-1	○6-2 △1-1	○2-1 △1-1	○5-1 ○7-0	○3-1 △1-1	○4-1 ○7-0	○2-0 ○3-0	32	44	11	33	1
金沢桜丘	△1-1 △1-1		●0-1 ○3-0	○2-0 ○4-0	△1-1 ○2-0	○2-1 ●0-3	○4-3 ○2-0	○6-1 ○2-0	30	30	12	18	2
星稜B	●2-6 △1-1	○1-0 ●0-3		○3-1 ●0-1	○6-1 ○3-1	△2-2 ○3-2	●1-2 △1-1	○4-0 ○9-0	24	36	21	15	3
金沢	●1-2 △1-1	●0-2 ●0-4	●1-3 ○1-0		○1-0 ●1-2	△1-1 ○1-0	○2-1 ○3-1	○1-0 ○2-1	16	16	18	-2	4
航空石川	●1-5 ●0-7	△1-1 ●0-2	●1-6 ●1-3	●0-1 ○2-1		○2-1 ○3-1	△2-2 △3-3	●2-4 ○3-0	15	21	37	-16	5
小松市立	●1-3 △1-1	●1-2 ○3-0	△2-2 ●2-3	△1-1 ●0-1	●1-2 ●1-3		●0-2 ○4-1	△0-0 ○3-2	13	20	23	-3	6
金沢泉丘	●1-4 ●0-7	●3-4 ●0-2	○2-1 △1-1	●1-2 ●1-3	△2-2 △3-3	○2-0 ●1-4		○2-1 ●1-2	12	20	36	-16	7
松任	●0-2 ●0-3	●1-6 ●0-2	●0-4 ●0-9	●0-1 ●1-2	○4-2 ●0-3	△0-0 ●2-3	●1-2 ○2-1		7	11	40	-29	8

※  
1位  
鵬学園  
金沢桜丘  
北信越プリンス  
リーグ参入戦へ  
8位  
松任高校

《北信越プリンスリーグ参入戦》  
開志学園 2-2 金沢桜丘  
5PK6  
鵬学園 4-3 丸岡  
金沢桜丘 1-3 鵬学園  
金沢桜丘 1-2 高岡第一

11月22日（日）・23日（月） 能登島サッカー場  
12月12日（土） 松本市サッカー場

鵬学園はプリンスリーグ昇格  
金沢桜丘はトップリーグ残留

《トップ・セカンド入替戦》  
松任 1-0 小松

12月12日（土） こまつドーム  
プリンスリーグ参入戦の結果により、松任はセカンドリーグ降格

○セカンドリーグ

《前期リーグ》

	Z金沢	尾山台	小松	明倫	桜丘B	県工	遊学B	金沢B	二水	錦丘	小松工	学院東	点	得	失	差	順
ツエーゲン金沢	○	○	△	○	○	○	○	○	○	○	○	○	31	65	3	62	1
尾山台	●	○	○	○	○	△	△	○	●	○	○	○	23	27	9	18	2
小松	△	●	○	○	○	●	△	○	○	○	○	○	23	29	16	13	3
野々市明倫	●	●	●	○	○	○	○	○	○	○	●	○	18	19	21	-2	4
金沢桜丘B	●	●	●	○	○	△	△	○	○	●	○	○	17	22	11	11	5
石川県工	●	△	○	●	△	○	○	○	△	△	○	○	16	13	8	5	6
遊学館B	●	△	△	●	△	○	○	○	○	○	○	●	15	19	18	1	7
金沢B	●	●	●	●	●	○	○	○	△	○	○	○	13	19	18	1	8
金沢二水	●	○	●	●	●	△	●	△	○	△	○	○	12	11	30	-19	9
金沢錦丘	●	●	●	●	○	△	●	●	△	○	○	○	11	14	25	-11	10
小松工業	●	●	●	○	●	●	●	●	●	●	○	○	6	14	44	-30	11
金沢学院東	●	●	●	●	●	●	○	●	●	●	●	○	3	10	59	-49	12

《後期順位決定リーグ》 ※勝点は前期のものを引き継いだ。

1位~4位	Z金沢	尾山台	小松	明倫	点	得	失	差	順
ツエーゲン金沢	○	○	○	○	40	85	9	76	1
尾山台	●	○	○	●	26	32	17	15	2
小松	●	●	○	△	24	36	27	9	3
野々市明倫	●	○	△	○	22	22	31	-9	4

5位~8位	県工	遊学B	桜丘B	金沢B	点	得	失	差	順
石川県工	○	△	○	○	23	22	10	12	5
遊学館B	△	○	○	○	22	28	21	7	6
金沢桜丘B	●	●	○	△	18	25	18	7	7
金沢B	●	●	△	○	14	23	31	-8	8

9位~12位	二水	錦丘	小松工	学院東	点	得	失	差	順
金沢二水	○	△	○	○	19	28	36	-8	9
金沢錦丘	△	○	○	○	18	25	33	-8	10
小松工業	●	●	○	○	9	20	58	-38	11
金沢学院東	●	●	●	○	3	15	70	-55	12

- 1位 ツエーゲン金沢 トップリーグへ昇格
- 2位 尾山台 トップリーグへ昇格
- 3位 小松 トップ・セカンド入替戦へ
- 12位 金沢学院東 セカンド・サード入替戦へ

《トップ・セカンド入替戦》 12月12日(土) こまつドーム

小松 0-1 松任 小松はセカンドリーグ残留

《セカンド・サード入替戦》 12月12日(土) こまつドーム

金沢学院東 2-9 小松大谷 金沢学院東はサードリーグ降格

○サードリーグ

《前期リーグ》

A	Z金沢B	小松市B	金沢西	金沢商	北陵	石高専	伏見	鵬	羽昨	泉丘B	向陽	飯田	輪島	点	得	失	差	順
ツエーゲン金沢B	●	○	△	△	△	○	○	○	○	○	○	○	○	32	72	10	62	1
小松市立B	●	●	△	○	○	○	○	○	○	○	○	○	○	26	57	20	37	2
金沢西	●	△	●	○	○	○	○	○	○	○	○	○	○	25	41	13	28	3
金沢商業	△	●	△	●	○	○	○	○	○	○	○	○	○	24	48	10	38	4
金沢北陵	△	○	○	○	○	○	○	○	○	○	○	○	○	23	39	14	25	5
石川高専	●	○	○	○	○	○	○	○	○	○	○	○	○	21	25	23	2	6
金沢伏見	●	○	○	○	○	○	○	○	○	○	○	○	○	19	31	19	12	7
鵬学園B	●	△	●	○	○	○	○	○	○	○	○	○	○	19	30	30	0	8
羽昨	○	○	○	○	○	○	○	○	○	○	○	○	○	16	23	36	-13	9
金沢泉丘B	○	○	○	○	○	○	○	○	○	○	○	○	○	12	17	36	-19	10
金沢向陽	○	○	○	○	○	○	○	○	○	○	○	○	○	6	8	77	-69	11
飯田	○	○	○	○	○	○	○	○	○	○	○	○	○	3	8	45	-37	12
輪島	○	○	○	○	○	○	○	○	○	○	○	○	○	0	5	49	-44	13

B	金市工	大谷	松任B	津幡	金大附	大聖寺	サザン	県工B	七尾	明峰	TON	羽昨工	点	得	失	差	順
金沢市工	●	○	○	○	○	○	○	○	○	○	○	○	31	64	7	57	1
小松大谷	△	●	○	○	○	○	○	○	○	○	○	○	27	48	6	42	2
松任B	○	○	●	○	○	○	○	○	○	○	○	○	22	26	17	9	3
津幡	○	○	○	●	○	○	○	○	○	○	○	○	21	28	17	11	4
金大附属	○	○	○	○	●	○	○	○	○	○	○	○	21	30	26	4	5
大聖寺	○	○	○	○	○	●	○	○	○	○	○	○	16	26	21	5	6
FC. サザン	○	○	○	○	○	○	●	○	○	○	○	○	15	36	35	1	7
石川県工B	○	○	○	○	○	○	○	●	○	○	○	○	11	15	30	-15	8
七尾	○	○	○	○	○	○	○	○	●	○	○	○	10	27	35	-8	9
小松明峰	○	○	○	○	○	○	○	○	○	●	○	○	10	16	30	-14	10
FC. TON	○	○	○	○	○	○	○	○	○	○	○	○	9	16	55	-39	11
羽昨工業	○	○	○	○	○	○	○	○	○	○	○	○	0	6	59	-53	12

《セカンドリーグ昇格トーナメント》

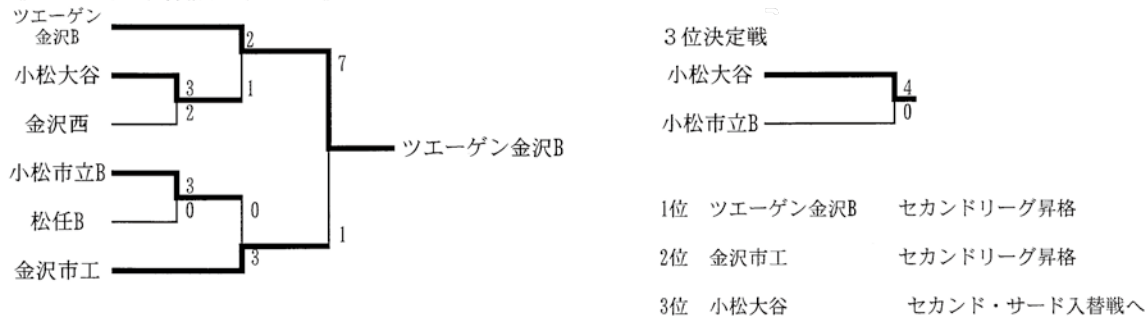

《セカンド・サード入替戦》

小松大谷 9-2 金沢学院東

12月12日(土)

こまつドーム

プリンスリーグ参入戦の結果により、小松大谷はサードリーグ残留

3. 第70回国民体育大会サッカー競技

〔第36回北信越国民体育大会サッカー競技〕

8月14日(金)～16日(日)

富山県・高岡スポーツコア

◎少年男子の部

	石川	新潟	福井	長野	富山	勝 (4)	延勝 (3)	PK勝 (2)	PK負 (1)	負 (0)	勝点	得失	総得	代表
石川県	○	○ 0-0 5PK4	○	○	○ 1-0	1		1			6	1	1	○
新潟県	● 0-0 4PK5	○	○ 2-1	○	○	1		1			5	1	2	○
福井県		● 1-2	○	○ 3-0	○	1				1	4	2	4	
長野県			● 0-3	○	○ 3-1	1				1	4	-1	3	
富山県	● 0-1			● 1-3	○					2	0	-3	1	

第1位 石川 第2位 新潟 以上、2チームが本国体への出場権を獲得

〔全国大会〕

9月27日(日)～10月1日(木)

和歌山県・上富田スポーツセンター球技場 他

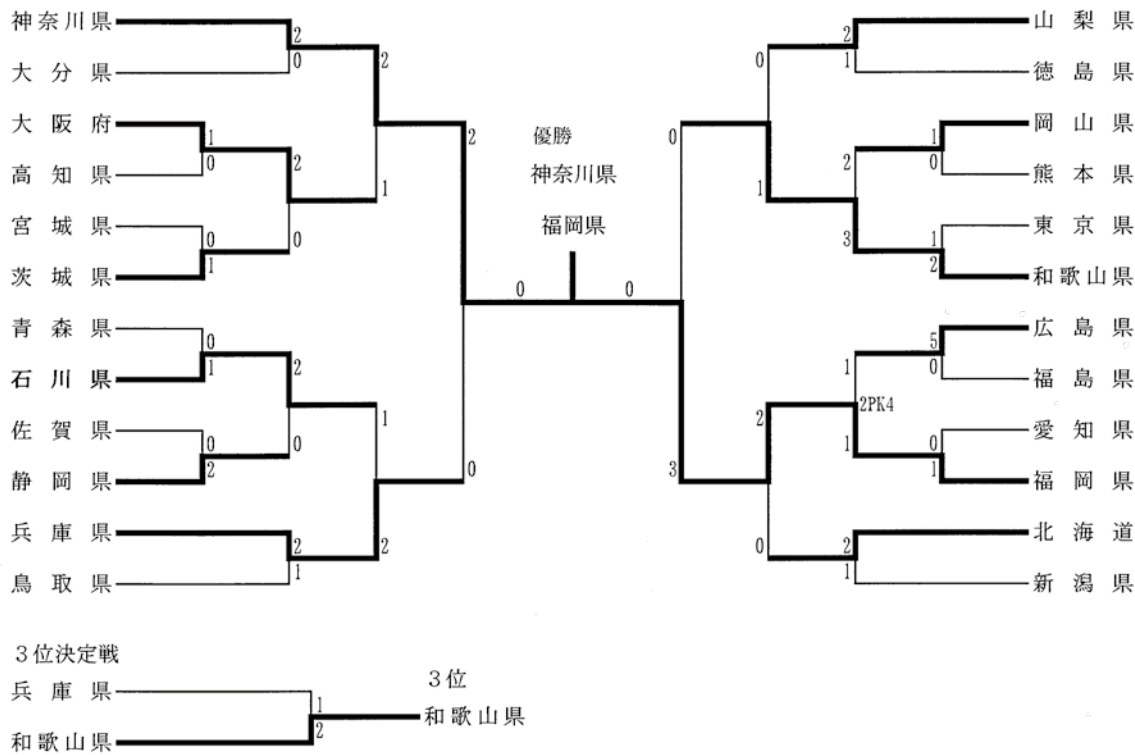

国体少年男子選抜

監督 土田清仁 (金沢商業高)

コーチ 北出幸夫 (明和特別支援) 堀江一郎 (県立工業高)

高島康弘 (金沢市職員)

トレーナー 畑圭祐 (木島病院) アドバイザー 瀬戸博邦 (金沢泉丘高)

NO	位置	氏名	学年	所属	NO	位置	氏名	学年	所属
1	GK	柴田 健吾	1	遊学館高	9	MF	敷田 唯	1	星稜高
2	DF	野村 颯汰	2	金沢泉丘高	10	MF	村上 達哉	2	遊学館高
3	DF	能登 駿平	1	鵬学園高	11	MF	金子 伸	1	星稜高
4	DF	山本 滯	2	遊学館高	12	GK	新保 大夢	1	星稜高
5	DF	木出 雄斗	2	星稜高	13	MF	福富 青	1	星稜高
6	MF	川渕 陸	2	星稜高	14	FW	鈴木 旺寛	1	星稜高
7	MF	千葉東泰共	2	鵬学園高	15	MF	通 拓真	1	ツエーゲン金沢
8	FW	堀田 佳佑	2	ツエーゲン金沢	16	FW	松本 秀太	1	星稜高

## 第2種（高等学校体育連盟サッカー部）

### 4. 平成27年度石川県高等学校春季サッカー大会

4月25日(土)・26日(日)

藤波台運動公園

県内高校5チームが参加し、フェスティバル形式で開催。  
参加校 鹿西、七尾東雲、飯田、羽咋工、日本航空

### 5. 平成27年度全国高等学校総合体育大会サッカー競技

〔石川県大会〕

5月31日(日)・6月4日(木)～8日(月)

和倉温泉多目的G・金沢市民サッカー場 他

○男子の部

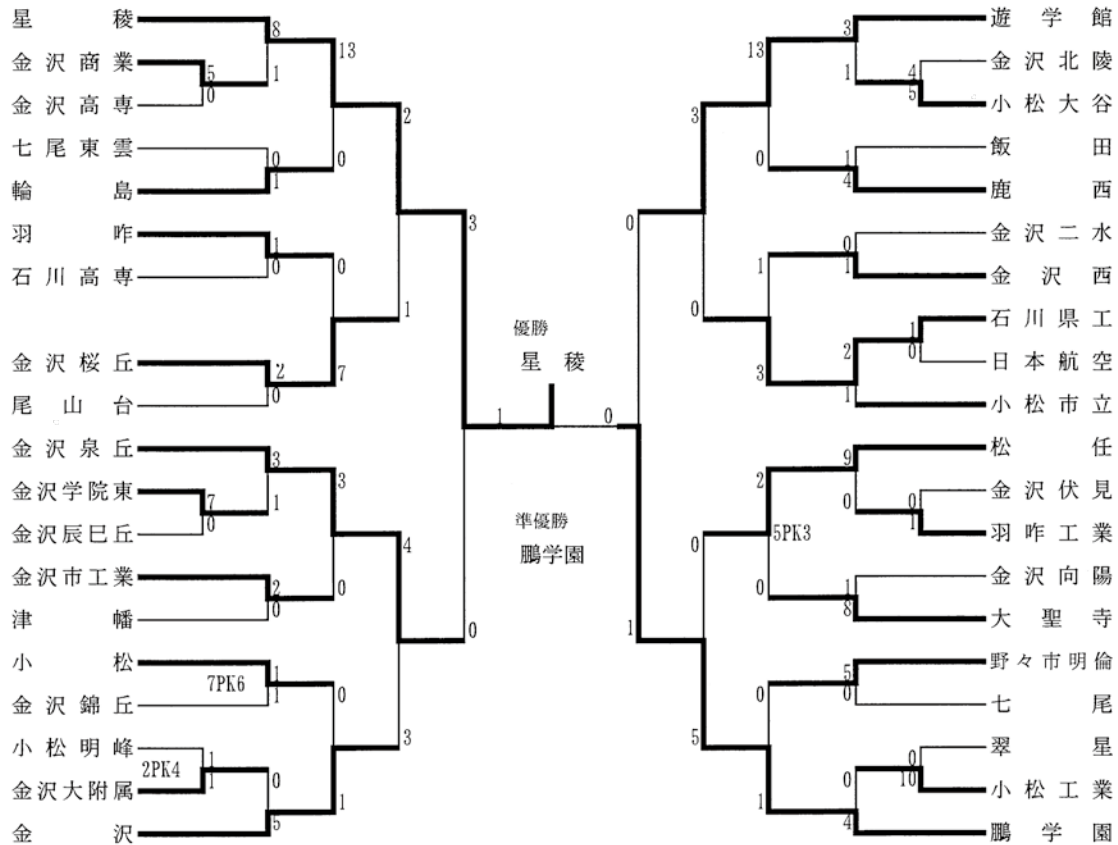

○女子の部

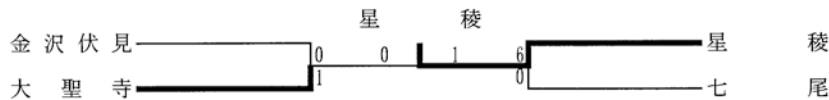

### 〔北信越大会〕 第50回北信越高等学校サッカー選手権大会

6月19日(金)～21日(日)

長野県・大町市運動公園

○男子の部

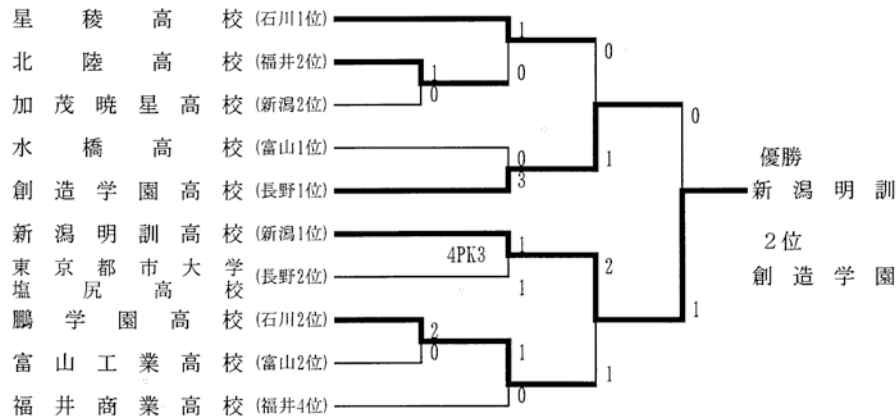

○女子の部

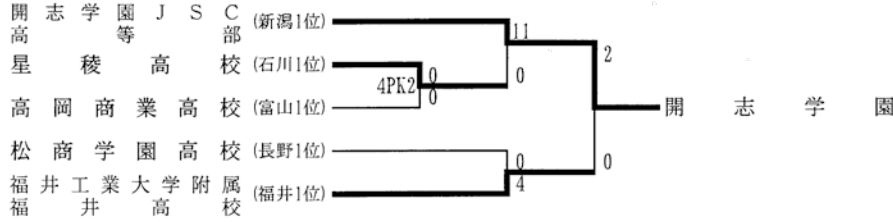

【全国大会】

8月2日(日)～8月9日(日)

兵庫県・ノエビアスタジアム神戸 他

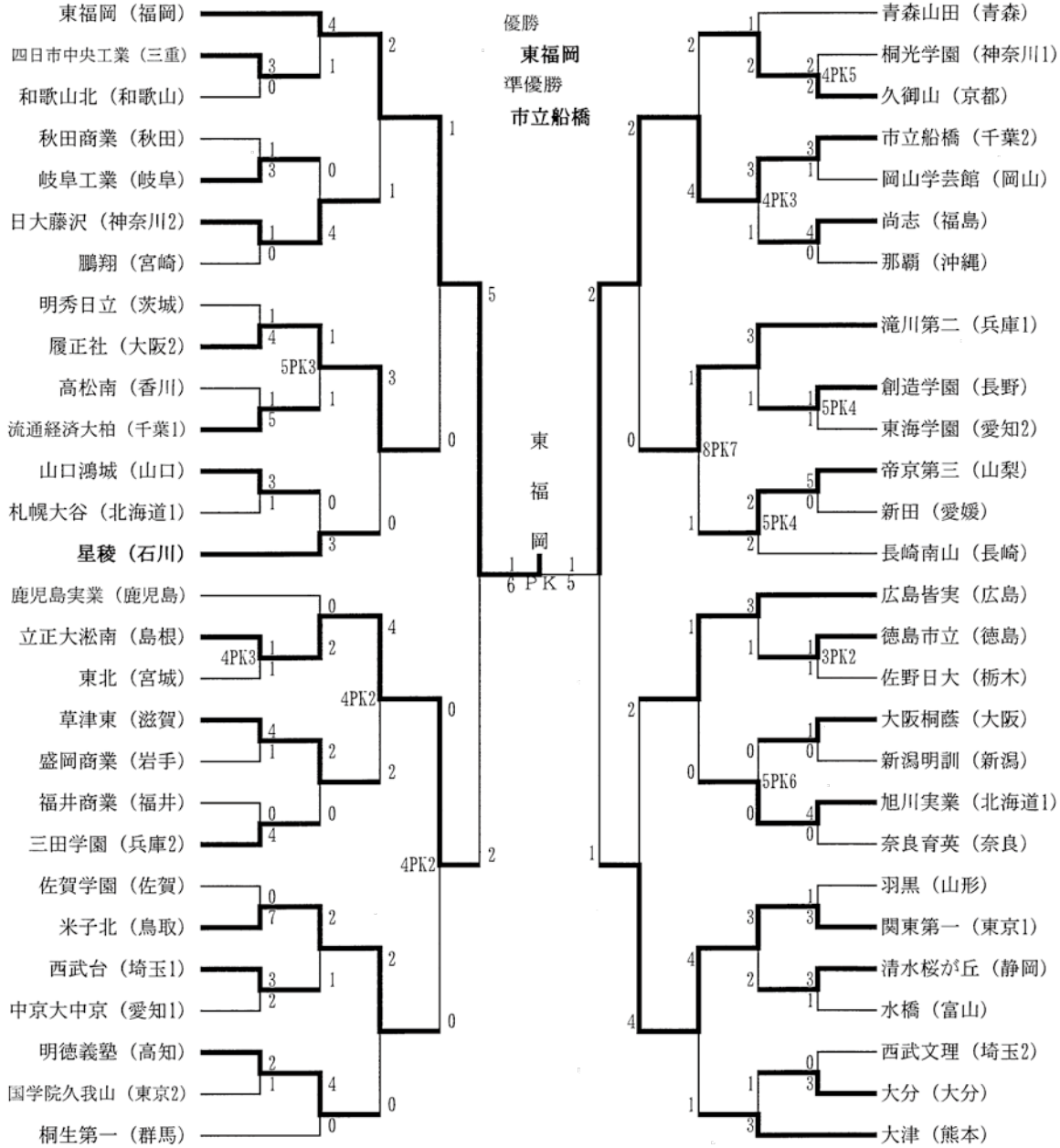

星稜高等学校

引率教諭 木原 力斗  
監督 河崎 護

主将 阿部 雅志

NO	位置	氏名	学年	前所属	NO	位置	氏名	学年	前所属
1	GK	坂口 璃久	3	星稜中	10	FW	大倉 尚勲	3	ツエーゲン金沢津輪
2	DF	六田 邦宏	3	星稜中	11	MF	村中 龍仁	3	エスポワール白山
3	DF	東方 智紀	3	エスポワール白山	12	MF	川渕 陸	2	エスポワール白山
4	DF	岡田 勇斗	2	VIENTO	13	FW	窪田 翔	2	SQUARE富山
5	DF	助田 航平	3	伊丹FC	14	MF	加藤 貴也	3	フェルボール愛知
6	MF	片山 浩	2	M. SERIOFC	15	FW	西野 剛史	3	蟹谷中
7	MF	阿部 雅志	3	FC四日市	16	DF	衣笠 裕貴	2	イルソーレ小野
8	MF	大橋 滉平	3	ガンバ大阪	17	GK	高橋謙太郎	2	SQUARE富山
9	FW	奥野 隆正	2	長野FC					

6. 第94回全国高等学校サッカー選手権大会

〔1次予選大会〕

9月6日(日)～9月13日(日)

A	航空	輪島	羽咋	点	得	失	差	順
航空石川	○	○	○	6	29	0	29	1
輪島	●	○	○	3	3	17	-14	2
羽咋	●	●	○	0	0	15	-15	3

B	小松市	金沢商	辰巳丘	点	得	失	差	順
小松市立	○	○	○	6	31	0	31	1
金沢商業	●	○	○	3	18	8	10	2
金沢辰巳丘	●	●	○	0	1	42	-41	3

C	尾山台	金沢西	伏見	羽咋工	点	得	失	差	順
尾山台	○	○	○	○	9	25	1	24	1
金沢西	●	○	○	○	6	19	7	12	2
金沢伏見	●	●	○	○	3	2	20	-18	3
羽咋工業	●	●	●	○	0	4	22	-18	4

D	小松	石高専	鹿西	翠星	点	得	失	差	順
小松	○	○	○	○	9	7	1	6	1
石川高専	●	○	○	○	6	9	3	6	2
鹿西	●	●	○	○	3	6	7	-1	3
翠星	●	●	●	○	0	1	12	-11	4

E	北陵	明倫	金大附	東雲	点	得	失	差	順
金沢北陵	○	○	△	○	7	14	2	12	1
野々市明倫	●	○	○	○	6	16	5	11	2
金大附属	△	●	○	○	4	7	6	1	3
七尾東雲	●	●	●	○	0	1	25	-24	4

F	二水	大聖寺	七尾	飯田	点	得	失	差	順
金沢二水	○	○	○	○	9	9	3	6	1
大聖寺	●	○	○	○	6	14	2	12	2
七尾	●	●	○	○	3	6	8	-2	3
飯田	●	●	●	○	0	1	17	-16	4

G	錦丘	金市工	津幡	向陽	点	得	失	差	順
金沢錦丘	○	△	○	○	7	18	6	12	1
金沢市工	●	○	○	○	6	9	8	1	2
津幡	△	●	○	○	4	6	7	-1	3
金沢向陽	●	●	●	○	0	5	17	-12	4

H	大谷	学院東	小松工	明峰	点	得	失	差	順
小松大谷	○	○	○	○	9	29	1	28	1
金沢学院東	●	○	○	○	4	10	8	2	2
小松工業	●	△	○	○	4	6	26	-20	3
小松明峰	●	●	●	○	0	1	11	-10	4

各グループ1位、2位は県大会に出場。

〔石川県大会〕

10月4日(日)～11月1日(日)

西部緑地公園陸上競技場  
金沢市民サッカー場 他

星稜高校  
(17年連続26回目)

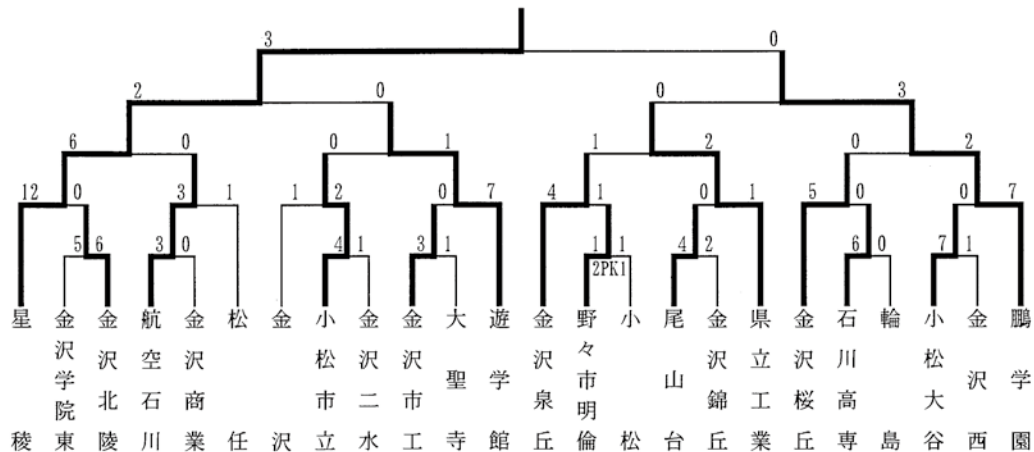

◇ 平成27年度全国高等学校サッカー選手権大会石川県大会表彰

- |              |             |            |             |
|--------------|-------------|------------|-------------|
| 最優秀選手賞 (MVP) | 大橋 滉平 (星稜)  | 得点王        | 窪田 翔 (星稜)   |
| 新人王          | 柴田 健吾 (遊学館) | アシスト王      | 大橋 滉平 (星稜)  |
| ベストイレブン      | 高橋謙太郎 (星稜)  | 東方 智紀 (星稜) | 六田 邦宏 (星稜)  |
|              | 弥村 光広 (鵬学園) | 大橋 滉平 (星稜) | 千葉東泰共 (鵬学園) |
|              | 野田 雄人 (県立工) | 窪田 翔 (星稜)  | 平田 健人 (星稜)  |



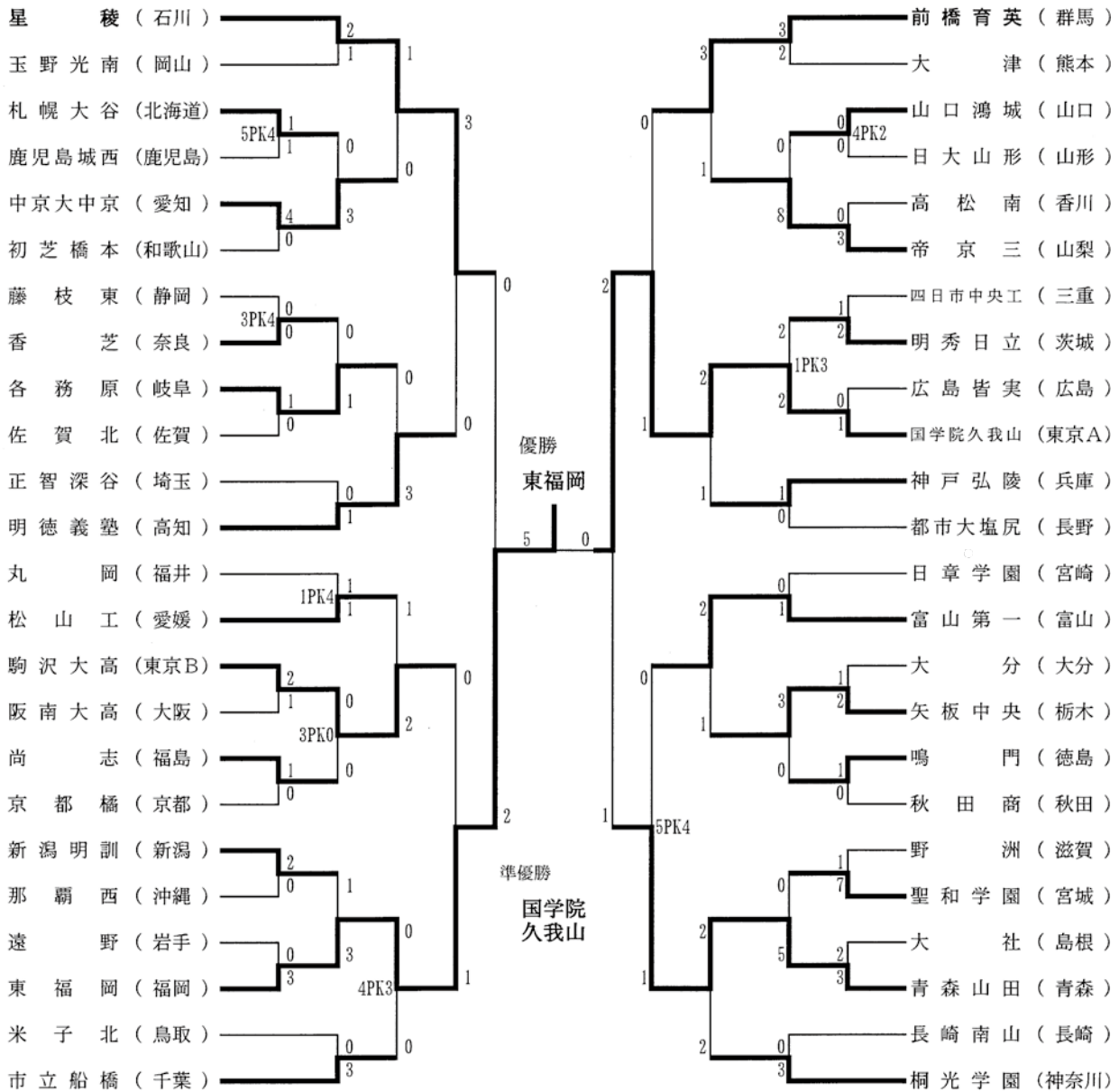

星稜高等学校

引率教諭 木原 力斗

監督 河崎 護

主将 阿部 雅志

NO	位置	氏名	学年	前所属	NO	位置	氏名	学年	前所属
1	GK	坂口 瑠久	3	星稜中	16	FW	西野 剛史	3	蟹谷中
2	DF	六田 邦宏	3	星稜中	17	GK	高橋謙太郎	2	SQUARE富山
3	DF	助田 航平	3	伊丹FC	18	FW	畠 昂史朗	2	北辰中
4	DF	岡田 勇斗	2	VIENTO	19	MF	敷田 唯	1	星稜中
5	DF	東方 智紀	3	エスポワール白山	20	GK	札野 顕	2	FC. SOUTHERN
6	MF	川渕 陸	2	エスポワール白山	21	MF	岩井日々輝	2	FC. SOUTHERN
7	MF	阿部 雅志	3	FC四日市	22	DF	衣笠 裕貴	2	イルソーレ小野
8	MF	大橋 滉平	3	ガンバ大阪	23	MF	清水 貴海	2	鎌田中
9	MF	根来 悠太	3	星稜中	24	DF	船坂 亮介	3	名古屋FCイースト
10	FW	窪田 翔	2	SQUARE富山	25	DF	加藤 貴也	2	フェルボール愛知
11	FW	村中 龍仁	3	エスポワール白山	26	DF	瀬戸敬士朗	3	星稜中
12	FW	大倉 尚勲	3	ツエーゲン金沢津城	27	MF	草野寿希亜	3	鹿島アントラーズ
13	MF	中山 尚俊	3	星稜中	28	MF	川上創太郎	3	川崎チャンピオン
14	MF	片山 浩	2	M. SERIOFC	29	DF	野村 健吾	3	FC. SOUTHERN
15	DF	木出 雄斗	2	津FC	30	FW	新保 大槻	3	FC. SOUTHERN

7. 平成27年度石川県高等学校サッカー新人大会

(男子の部)

11月13日(木)～16日(日)

和倉温泉多目的G・輪島マリンタウン 他

○予選

A	小松市	大谷	七尾	学院東	点	得	失	差	順
小松市立	●	1-0	2-0	5-1	9	8	1	7	1
小松大谷	●	●	3-1	3-2	6	6	4	2	2
七尾	●	●	●	△	1	2	6	-4	3
金沢学院東	●	●	△	●	1	4	9	-5	4

B	桜丘	松任	金沢商	伏見	鹿西	点	得	失	差	順
金沢桜丘	●	4-0	2-0	3-2	2-0	12	11	2	9	1
松任	●	●	2-0	5-0	8-1	9	15	5	10	2
金沢商業	●	●	●	2-1	5-0	6	7	5	2	3
金沢伏見	●	●	●	●	2-0	3	5	10	-5	4
鹿西	●	●	●	●	●	0	1	17	-16	5

C	県工	明倫	飯田	羽咋工	志賀	点	得	失	差	順
石川県工	●	1-0	3-0	8-0	19-0	12	31	0	31	1
野々市明倫	●	●	1-0	8-0	15-0	9	24	1	23	2
飯田	●	●	●	1-0	7-0	6	8	4	4	3
羽咋工業	●	●	●	●	3-0	3	3	17	-14	4
志賀	●	●	●	●	●	0	0	44	-44	5

D	星稜	二水	金沢西	羽咋	石高専	点	得	失	差	順
星稜	●	4-0	3-0	2-0	7-0	12	16	0	16	1
金沢二水	●	●	△	1-0	3-1	7	5	6	-1	2
金沢西	●	●	●	5-1	△	5	6	5	1	3
羽咋	●	●	●	●	3-1	3	4	9	-5	4
石川高専	●	●	△	●	●	1	2	13	-11	5

E	遊学館	錦丘	尾山台	明峰	翠星金高専	点	得	失	差	順
遊学館	●	2-0	4-1	1-0	14-0	12	21	1	20	1
金沢錦丘	●	●	1-0	2-0	8-0	9	11	2	9	2
尾山台	●	●	●	1-0	4-0	6	6	5	1	3
小松明峰	●	●	●	●	3-0	3	3	4	-1	4
翠星金高専	●	●	●	●	●	0	0	29	-29	5

F	金沢	航空	金大附	津幡	辰巳丘	点	得	失	差	順
金沢	●	1-0	3-0	7-0	7-0	12	18	0	18	1
航空石川	●	●	△	3-0	11-0	7	14	1	13	2
金大附属	●	●	●	0-0	2-0	5	2	3	-1	3
津幡	●	●	△	●	2-0	4	2	10	-8	4
金沢辰巳丘	●	●	●	●	●	0	0	22	-22	5

G	鵬学園	北陵	大聖寺	小松工	向陽内蔵	点	得	失	差	順
鵬学園	●	3-0	1-0	4-0	10-0	12	18	0	18	1
金沢北陵	●	●	1-0	4-1	9-0	9	14	4	10	2
大聖寺	●	●	●	4-0	12-0	6	16	2	14	3
小松工業	●	●	●	●	15-1	3	16	13	3	4
金沢向陽内蔵	●	●	●	●	●	0	1	46	-45	5

H	小松	泉丘	金市工	東雲	輪島	点	得	失	差	順
小松	●	0-1	3-0	2-1	4-0	9	9	2	7	1
金沢泉丘	●	●	△	●	6-0	7	7	1	6	2
金沢市工	●	●	●	2-0	5-0	7	7	3	4	3
七尾東雲	●	●	●	●	3-0	6	5	4	1	4
輪島	●	●	●	●	●	0	0	18	-18	5

○決勝トーナメント

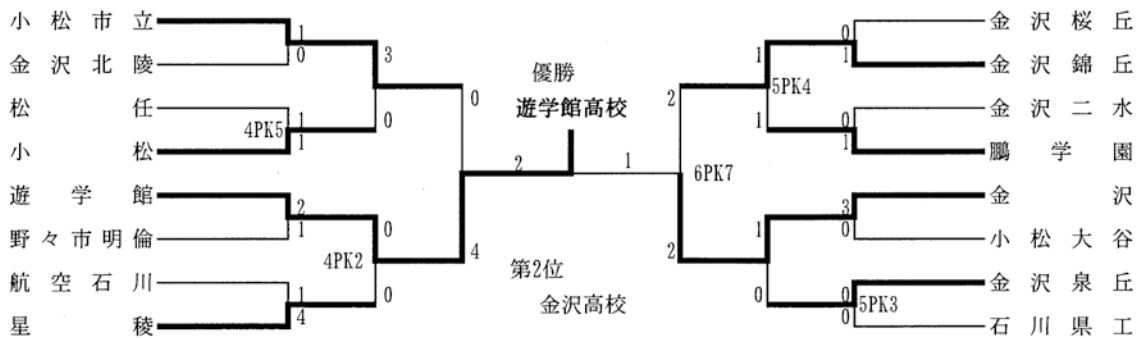

(女子の部)

11月13日(木)～15日(土)

能登島マリンパーク

女子	大聖寺	伏見	星稜	七尾	金市工	点	得	失	差	順
大聖寺	●	△	2-0	6-0	19-0	10	27	0	27	1
金沢伏見	△	●	0-0	2-0	9-0	8	11	0	11	2
星稜	●	△	●	7-1	12-0	7	19	3	16	3
七尾	●	●	●	●	9-0	3	10	15	-5	4
金沢市工	●	●	●	●	●	0	0	49	-49	5

優勝 大聖寺  
第2位 金沢伏見

## 第2種 (クラブユース連盟)

### 8. 第39回日本クラブユースサッカー選手権 (U-18) 大会

〔北信越大会〕 第19回北信越クラブユースサッカー選手権 (U-18) 大会

5月30日(土)・31日(日)、6月6日(土)・7日(日)

安原スポーツ広場

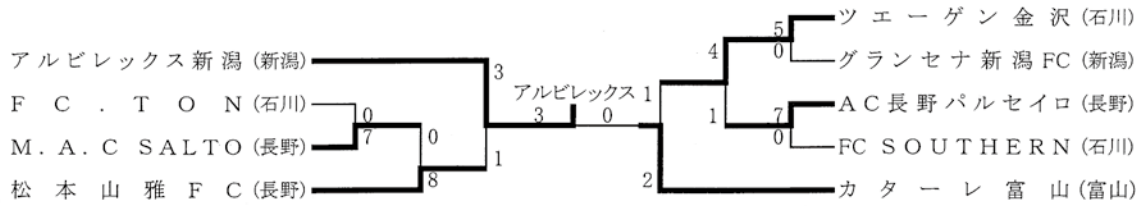

### 9. Jユースカップ2015 第23回Jリーグユース選手権大会

〔北信越大会〕 9月6日(日)・13日(日)新潟県 刈羽びあパークサッカー場、長野県 千曲川リバーフロントスポーツガーデン



〔地域代表決定戦〕

9月21日(月)~27日(日)

愛知県 グリーングラウンド刈谷 他



〔トーナメント〕

10月10日(土)~11月15日(日)

大阪府 キンチョウスタジアム 他

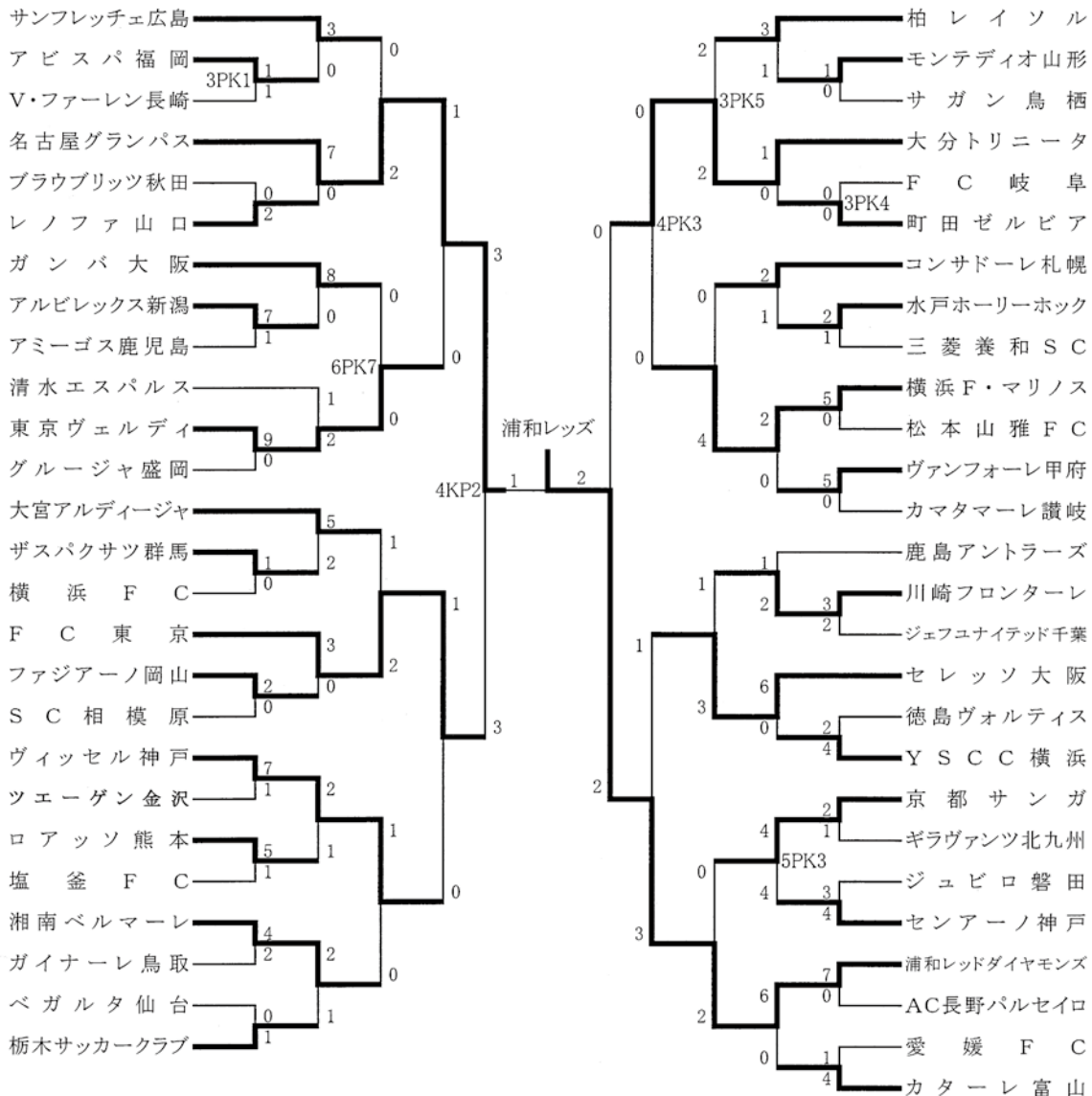

## ツエーゲン金沢U-18

監督 東川 昌典

コーチ 石館 靖樹、川本 良二、齋藤 将基 トレーナー 菅野 洋介 主務 東川さくら

No.	Pos	氏名	学年	前所属	No.	Pos	氏名	学年	前所属
1	GK	西田 圭吾	2	エスボール白山	19	MF	加賀谷太一	2	エスボール白山
2	GK	孫田 洋介	1	ツエーゲン	20	MF	柚木 忠人	2	内灘中
3	GK	太田 海人	中3	内灘町	21	MF	通 拓真	1	ツエーゲン
4	DF	谷口 基樹	3	エスボール白山	22	MF	坂井 数弥	1	ツエーゲン
5	DF	江藤 大智	3	FC 湖北	23	MF	谷口 遼弥	1	エスボール白山
6	DF	今崎 慎胡	2	エスボール白山	24	MF	松田 康平	1	ツエーゲン
7	DF	石田 唯人	2	FC. SOUTHERN	25	MF	大塚 竜弥	1	ツエーゲン
8	DF	村島 駿	2	ツエーゲン	26	MF	清造 大貴	中3	星稜
9	DF	本村 大雅	1	エスボール白山	27	FW	小堀 希	3	紫錦台中
10	DF	中田 樹	1	エスボール白山	28	FW	高 和希	3	エスボール白山
11	DF	山下 嘉一	1	ツエーゲン	29	FW	中村 一輝	3	ツエーゲン
12	DF	岩内 樹	1	ツエーゲン	30	FW	鍋島 歩	2	エスボール白山
13	DF	吉田 楓哉	1	エスボール白山	31	FW	堀田 佳佑	2	ツエーゲン
14	DF	松田 教	1	ツエーゲン	32	FW	坂上 友斗	2	ツエーゲン
15	DF	石田 光稀	中3	森本	33	FW	木村 太陽	1	ツエーゲン
16	MF	前 篤人	3	金沢SC	34	FW	場合 純暉	1	ツエーゲン
17	MF	金口 碧巴	3	カタレ富山	35	FW	富川 楓也	中3	星稜
18	MF	白山 勇海	3	ツエーゲン					